

PM0944

HASZNÁLATI UTASÍTÁS



POWERMAT
THE ART OF TOOLS TECHNOLOGY

A FOTÓT ITT HELYEZZE MEG

MEDENCE PORSZÍVÓ

PM-OB-1600T

CE

Tartalom

FIGYELMEZTETÉS / INFORMÁCIÓS SZIMBÓLUMOK	3	A KÉSZÜLÉK
ALKALMAZÁSA	4	
BIZTONSÁG.....	4	Az elektromos
biztonsággal kapcsolatban.....		
5 Beosztással kapcsolatos		
5 A személyes biztonsággal kapcsolatban		
5 A helyes működésről	6	
A porszívókkal végzett munkával kapcsolatban.....		
7 KÉSZÜLÉK LEÍRÁS	9	MŰSZAKI
ADATOK.....	10	
ELŐZETES LÉPÉSEK	10	A KÉSZÜLÉK MŰKÖDTETÉSE
(PM-OD-12M)	10	A készülék
indítása		14
A megfelelő tipp használata		14
tömlő felszerelése		Hiba! A könyvjelző nincs megadva.
A szívóerő beállítása		Tévedés! A könyvjelző nincs megadva.
A szűrő kiválasztása a megfelelő tevékenységhez		Tévedés! A könyvjelző nincs megadva.
A szívóerő beállítása		14
A tartály ürítése		15
A szűrő tisztítása		Hiba! A könyvjelző nincs megadva.
A KÉSZÜLÉK MŰKÖDÉSE (PM-OD-30M FC)		Hiba! A könyvjelző nincs megadva.
A készülék indítása		Hiba! A könyvjelző nincs megadva.
A megfelelő tipp használata		Tévedés! A könyvjelző nincs megadva.
A tömlő beszerelése.....		Hiba! A könyvjelző nincs megadva.
Légfúvó funkció		Tévedés! A könyvjelző nincs megadva.
HEPA áramlási szűrő rázórendszer		Hiba! A könyvjelző nincs megadva.
A szívóerő beállítása		Tévedés! A könyvjelző nincs megadva.
Kiegészítő aljzat (ha van)		Tévedés! A könyvjelző nincs megadva.
A szűrő kiválasztása a megfelelő tevékenységhez		Tévedés! A könyvjelző nincs megadva.
A szívóerő beállítása		Tévedés! A könyvjelző nincs megadva.
A tartály ürítése.....		Tévedés! A könyvjelző nincs megadva.
A szűrő tisztítása		Hiba! A könyvjelző nincs megadva.
KARBANTARTÁS ÉS JAVÍTÁS		Hiba! A könyvjelző nincs megadva.
Karbantartás		Hiba! A könyvjelző nincs megadva.
Tárolás.....		Tévedés! A könyvjelző nincs megadva.
GARANCIA.....	15	
A gyártói garanciális kizárások		15
Szervíz.....		15
A HASZNÁLT ESZKÖZÖK ÁRTALMATLANÍTÁSA		16
A GYÁRTÓ ADATAI		16
KÉSZÜLÉK DIAGRAM		Hiba! A könyvjelző nincs megadva.
PM-OD-30M FC.....		Hiba! A könyvjelző nincs megadva.
PM-OD-12M		Hiba! A könyvjelző nincs megadva.
MEGFELELŐSÉGI NYILATKOZAT		17

FIGYELMEZTETÉS / INFORMÁCIÓS SZIMBÓLUMOK

	<p>FIGYELEM: A készülék használata előtt figyelmesen olvassa el a használati útmutatót és a biztonsági ajánlásokat. Őrizze meg a kézikönyvet.</p>
	<p>Védje a közvetlen csapadéktól.</p>
	<p>Használjon védőfelszerelést, például védőszemüveget, hallásvédőt és pormaszkot.</p>
	<p>A víz elszívásához használjon megfelelő tartozékokat.</p>
	<p>A termék megfelel a vonatkozó európai irányelveknek.</p>
	<p>A KERESZTETT KEMÉNY JELE: A használt eszközök szelektív gyűjtésének rendje és egyéb hulladékkal együtt történő kidobásának tilalma. Olvassa el a "HASZNÁLT KÉSZÜLÉK ÁRTALMATLANÍTÁSA" című részt. A hivatkozási forrás nem található."</p>

ESZKÖZ ALKALMAZÁS

A Powermat medenceporszívó száraz és nedves üzemre (víz elszívására) tervezett eszköz, amely lehetővé teszi a lakó- és mellékhelyiségek, valamint a külső vizes tavak és úszómedencék felületeinek szennyeződéstől való megtisztítását. A készüléket kizárólag háztartási használatra tervezték, és nem használható professzionálisan, azaz munkahelyen és kereső tevékenységre. A műszer helyes, megbízható és biztonságos működése a megfelelő használatától függ.

A jelen kézikönyvben leírtaktól eltérő használat nem felel meg a készülék rendeltetésszerű használatának. A felhasználó/tulajdonos, nem a gyártó felelős a nem megfelelő használatból vagy a készülék kialakításának megváltoztatásából eredő károkért vagy sérülésekért. Termékei folyamatos fejlesztésének részeként a gyártó fenntartja a kisebb eltérések lehetőségét ebben a kézikönyvben, amelyeket figyelembe kell venni.



Figyelem! Saját biztonsága érdekében kérjük, olvassa el ezt a kézikönyvet és az általános biztonsági utasításokat a készülék használata előtt. Minden elektromosan működtetett alkatrésznek meg kell felelnie ennek a kézikönyvnek.

A készüléket csak hivatalos szervizben szabad javítani és karbantartani.



Biztonsági okokból a készüléket nem használhatják 18 év alatti gyermekek és tinédzserek, valamint alkohol, kábítószer vagy más bódító hatása alatt álló személyek.



Ha nem ismeri ezt a kezelési útmutatót, kérjük, olvassa el figyelmesen a készülék első használata előtt.

BIZTONSÁG

A munka megkezdése előtt figyelmesen olvassa el az ipari porszívó – a továbbiakban porszívó – használati útmutatóját. Kérjük, őrizze meg későbbi hivatkozás céljából. A gyártó nem vállal felelősséget az ezen utasítások be nem tartásából eredő károkért.

A legnagyobb veszély a következő tiltott tevékenységek végzése esetén jelentkezik:

- a) A porszívót gyermekek és korlátozott manuális képességekkel rendelkező személyek használják, testi és lelki.
- b) A porszívó alkoholos, kábítószeres vagy egyéb bódító hatása alatt történő használata.
- c) A porszívót a használati útmutatóban leírtaktól eltérő célokra használja.
- d) A porszívót olyan személyek használják, akik nem ismerik a használati útmutatót.
- e) A porszívó megfelelő, védőfelszerelés nélküli használata.
- f) Ha a porszívót sérült házzal vagy tápkábellel használja.

AZ ELEKTROMOS BIZTONSÁG ÉRDEKÉBEN

- a) Az elektromos szerszám csatlakozóinak illeszkedniük kell a konnektorhoz. Soha semmilyen módon ne módosítsa a csatlakozót. Ne használjon hosszabbítót olyan elektromos szerszámokhoz, amelyek védőföldelő vezetékkel rendelkeznek.
- A dugaszokon és aljzatokon végzett módosítások nem csökkentik az áramütés kockázatát.
- b) Kerülje a földelt vagy földelt felületek, például csövek megérintését, fűtőtestek, központi fűtés radiátorok és hűtők.
- Ha földelt vagy földelt részeket érint, megnő az áramütés veszélye.
- c) Ne tegye ki az elektromos kéziszerszámokat esőnek vagy nedves körülményeknek.
- Ha víz kerül az elektromos kéziszerszámba, megnő az áramütés veszélye.
- d) Ne feszítse meg a csatlakozó vezetékeket. Soha ne használja a vezetéket elektromos kéziszerszám hordozására vagy húzására, vagy a csatlakozódugó kihúzására a konnektorból. Tartsa távol a tápkábelt hőforrásoktól, olajtól, éles szélektől vagy mozgó alkatrészekről.
- A sérült vagy összegabalyodott tápkábel növeli az áramütés kockázatát.
- e) Ha az elektromos kéziszerszámot a szabadban használja, hosszabbítsa meg a tápkábeleket kültéri használatra tervezett hosszabbítókkal.
- A kültéri használatra tervezett hosszabbító kábel csökkenti az áramütés kockázatát.
- f) Ha az elektromos kéziszerszám nedves környezetben történő használata elkerülhetetlen, hibaáram-védőkapcsolót (RCD) kell használni a hálózati feszültség elleni védelemként.
- Az RCD használata csökkenti az áramütés kockázatát.

A HELYZETRE VONATKOZÓAN

- a) A munkahelyet tisztán kell tartani. Győződjön meg róla, hogy jó megvilágítva.
- Az elégtelen világítás vagy a rendetlenség a munkahelyen balesetet okozhat.
- b) Ne működtesse a készüléket robbanásveszélyes környezetben, gyúlékony környezetben folyadékok, gázok vagy porok.
- Az elektromos szerszámok szikrákat hoznak létre, amelyek meggyújthatják a gyúlékony anyagokat.
- c) Tartsa távol a gyerekeket és a közelben lévőket azoktól a helyektől, ahol elektromos szerszámokat használnak.
- Ha a gép használata közben eltereli a figyelmét, elveszítheti uralmát a szerszám felett, és személyi sérülést okozhat.

SZEMÉLYES BIZTONSÁG ÉRDEKÉBEN

- a) Legyen előre látható, figyeljen arra, amit csinál, és használja a józan esztét, amikor elektromos kéziszerszámot használ. Ne használjon elektromos szerszámot, ha fáradt vagy kábítószert, alkohol vagy gyógyszer hatása alatt áll.

- Egy pillanatnyi figyelmetlenség elektromos szerszám használata közben súlyos személyi sérülést okozhat kár.

b) Viseljen védőfelszerelést.

- A védőfelszerelés, például védőkesztyű megfelelő körülmények közötti használata csökkenti a sérülésveszélyt.

c) Kerülni kell a véletlen indítást. Győződjön meg arról, hogy az elektromos kéziszerszám kapcsolója kikapcsolt állásban van, mielőtt az áramforráshoz csatlakoztatja, és mielőtt felveszi vagy hordozza a szerszámot.

- Balesetet okozhat, ha az elektromos kéziszerszámot a kapcsolón lévő ujjával viszi, vagy bekapcsolt kapcsoló mellett csatlakoztatja a hálózathoz.

d) A készülékkel végzett munka során kerülje a természetellenes helyzeteket. Az üzemeltető foglalta el a készülék munkahelyzetének stabilnak és kiegyensúlyozottnak kell lennie.

- A helyes munkatartás lehetővé teszi, hogy előre nem látható helyzetekben jobban uralja az elektromos kéziszerszámot. e) Öltözzön

megfelelően. Ne viseljen bő ruhát vagy ékszert. Fenn kell tartani

haját, ruháját és kesztyűjét tartsa távol a forrasztópáka hegyétől.

- A laza ruházat, ékszer vagy hosszú haj beakadhat a mozgó alkatrészekbe.

f) Munka közben nem szabad megérinteni a forró forrasztópáka hegyét.

- A forrasztópáka hegye nagyon magas hőmérsékletre melegszik fel, a hegy közvetlen érintkezése a bőrrel súlyos égési sérüléseket okozhat.

- A forró hegy gyúlékony anyagokkal/anyagokkal való érintkezése tüzet okozhat.

g) Használjon megfelelő fogantyúkat és bilincseket.

- A forrasztóelemek megfelelő fogantyúi lehetővé teszik, hogy két kézzel tartsa a készüléket, és jobban tudja irányítani a forrasztópákát.

A MEGFELELŐ MŰKÖDÉSÉHEZ

a) Ne kapcsolja be a készüléket, ha nem fogja használni. A munka befejezése után vagy a munkaeszközök cseréjekor ügyeljen arra, hogy a be-/kikapcsolót véletlenül ne nyomják meg.

- A készülék véletlen bekapcsolása balesetet okozhat.

b) Ne terhelje túl a készüléket. Ha szükséges, használjon másik, nagyobb teljesítményű eszközt. Csak károsodásmentes eszközöket használjon, különösen működő be-/kikapcsolóval, amelynek helytelen működése a készülék ellenőrizetlen indítását okozhatja.

- A készülék véletlen bekapcsolása balesetet okozhat.

c) Ha szükséges, vizsgálja meg a készüléket, a sérült alkatrészeket küldje vissza javításra, lehetőleg a címre hivatalos szervíz.

- A készülék saját maga általi megjavítása egészségkárosodást okozhat. d) Húzza ki a csatlakozódugót az

elektromos aljzatból, mielőtt bármilyen beállítást végez a gépen, szerszámot cserél, vagy miután abbahagyja a szerszám használatát.

- Ez az óvintézkedés megakadályozza, hogy az elektromos kéziszerszám véletlenül elinduljon. e)

Amikor elektromos kéziszerszámot visz, mindig húzza ki a csatlakozódugót a konnektorból

villanyszerelés. A készülék fogantyúja szállítására szolgál.

- Ne szállítsa a készüléket a tápkábelnél fogva.

- f) Meghibásodás esetén azonnal kapcsolja ki az elektromos kéziszerszámot, és húzza ki a csatlakozódugót a konnektorból. Ezután ellenőrizze a hiba okát, és ha szükséges, küldje vissza a készüléket egy hivatalos szervizközpontba.
- Ha saját maga javítja meg az elektromos kéziszerszámot, az megsérülhet vagy veszélyes helyzetet teremthet.
- g) A veszélyes helyzetek elkerülése érdekében az elektromos kéziszerszámot be kell szállítani eredeti csomagolás.

PORSZÍVÓK MUNKÁHOZ

- a) Ne porszívózzon éles széleket, forró felületeket és korrozív anyagokat.
b) Ne tegye ki a porszívót magas hőmérsékletnek.
c) A munka befejezése után válassza le a porszívót az elektromos hálózatról. Kihúzásakor húzza meg a csatlakozót, nem a kábelért.
d) Ne helyezzen semmilyen tárgyat a porszívó nyílásaiba. Ne működtesse a szerszámot, ha a lyukak eltömődtek.
Tisztítsa meg a nyílásokat a szennyeződésektől (por, haj stb.)
e) Ne használja a porszívót megfelelően beszerelt tartály vagy szűrő nélkül.
f) Ne szívjon fel lisztet vagy cementet. Ez megterhelheti a porszívót.
g) A szerszámot csak nedves ruhával tisztítsa. Ne merítse bele a porszívót víz. Ne tisztítsa oldószerekkel.
h) A szerszám nem kereskedelmi használatra készült.
i) Kerülje a fúvóka vagy kefe érintkezését a bútorokkal.



Ne használja a porszívót olyan helyen, ahol gyúlékony folyadékok vannak. A motor szikra tüzet okozhat.



Ne takarja el a légbeszívó nyílást, mert ez a motor hőmérsékletének jelentős emelkedéséhez és károsodásához vezethet.



Ne porszívózzon gyúlékony és robbanásveszélyes tárgyakat, például égő cigarettát, benzint stb.



Ne szívjon fel olyan tárgyakat, amelyek könnyen hozzátapadhatnak a szűrőhöz, például mézport, festékalapozót és grafitport. Mert blokkolják a szellőzést és károsítják a motort.



Ne fordítsa meg vagy döntse meg a porszívót, ha víz van a tartályban. Ez károsíthatja a motort.



Ne használja a porszívót szivattyúként. Több víz beszívása károsíthatja a motort.



Tartsa távol a porszívót erős napfénytől és magas hőmérséklettől, hogy elkerülje a műanyag deformálódását.

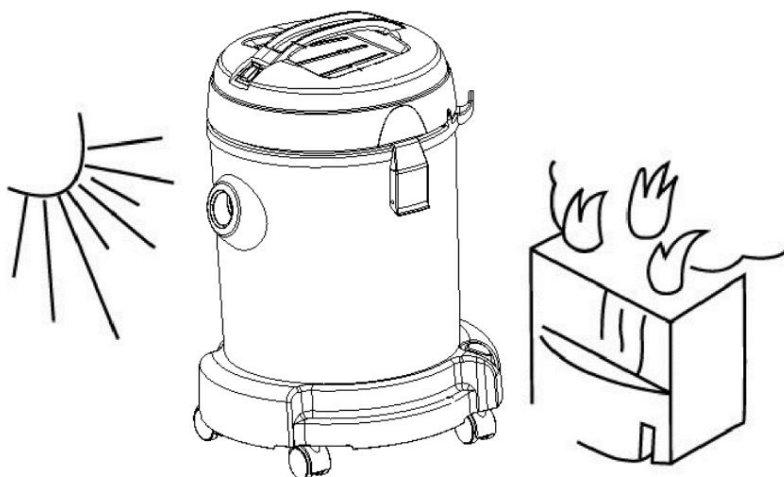

KÉSZÜLÉK LEÍRÁSA

PM-OB-1600T



Sz. Elem neve	Sz. Elem neve
1. Hordozó fogantyú	8. Szívócsúcs
2. Borító	9. Leeresztő tömlő
3. Vízálló be/ki kapcsoló	10. Műanyag csövek
4. Szorító csat	11. Nedves porszívó
5. Tartály	12. Törögztés
6. Szívótömlő	13. Tisztító tartozék (kefe)
7. Kerék	14. szűrőzsák

MŰSZAKI ADATOK

MODELL	PM-OB-1600T
ERŐ	230V/50Hz
MAX. MOTOR TELJESÍTMÉNY	1600W
SZÍVÓERŐ	25 kPa
TARTÁLY KAPACITÁSA	25L
TÁPKÁBEL HOSSZA	3,5 m
NETTÓ TÖMEG	6,5 kg
BRUTTÓ SÚLY	7,5 kg









ELŐZETES LÉPÉSEK







- Nyissa ki a csomagolást, majd vegye ki a készüléket.
- Távolítsa el a védőfóliát és a szállítási védelmet (ha van).
- Ellenőrizze, hogy a csomag tartalmaz-e eltávolítható részeket és kulcsokat.
- Ellenőrizze, hogy a készülék és a tartozékok nem sérültek-e meg szállítás közben.
- Őrizze meg a csomagolást.

FIGYELEM! A készülék és a csomagolás nem játékra való! Gyermekek elől elzárva tartandó, lenyelés vagy fulladás veszélye miatt.



A KÉSZÜLÉK MŰKÖDÉSE

BIZTONSÁGI TANÁCSOK

	Ne porszívózzunk fel éles, forró vagy izzó anyagokat.	
	A készüléket nem szabad hőhatásnak kitenni.	
	Használat után és minden tisztítás előtt válassza le a készüléket az elektromos hálózatról. A készülék hálózatról való leválasztásához a csatlakozót húzza, ne a hálózati kábelt.	
	Ne helyezzen semmilyen tárgyat a nyílásokba. Ne használja eltömődött nyílásokkal. Tartsa távol a portól, szösztől, hajtól stb.	

⊘	Ne használja a porszívót portartály és szűrő nélkül.	
⊘	Ne porszívózzon lisztet, cementet stb., hogy elkerülje a túlterhelést.	
⊘	A készüléket csak száraz vagy nedves ruhával szabad tisztítani; soha nem szabad vízbe meríteni. A tisztításhoz ne használjon oldószert.	
⊘	Ez a készülék csak otthoni használatra szolgál, kereskedelmi használatra nem.	
⊘	Kerülje a fúvóka vagy kefe érintkezését a bútor felületével.	
⊘	Ne használja a hálózati kábelt az eszköz mozgatásához. Ne húzza a tápkábelt éles széléken túl.	



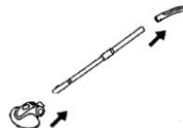
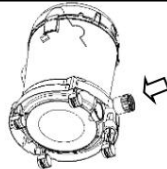
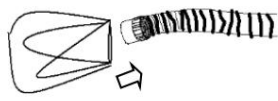

CSATLAKOZÁS

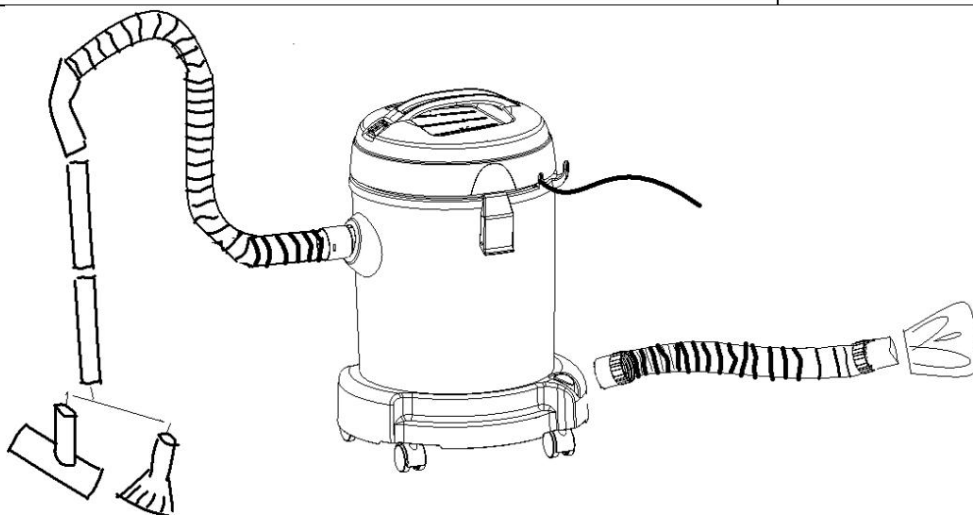
<p>porszűrő:</p> <p>Óvatosan helyezze be a porszűrőt a portartályba.</p>	
<p>Portartály:</p> <p>Rögzítse a portartályt a kézi porszívóhoz.</p>	
<p>Rugalmas tömlő (opció):</p> <p>A rugalmas tömlő használatához helyezze be a végét a szívónyílásba. Győződjön meg arról, hogy a helyére kattan.</p>	

<p>Kiegészítők:</p> <p>Válassza ki a megfelelő tartozékot (kefe vagy fúvóka), és rögzítse a szívónyíláshoz.</p>	
<p>Leeresztő tömlő:</p> <p>Válassza ki a leeresztő tömlőt, és rögzítse (gumi nélküli vége) a leeresztő nyíláshoz.</p>	
<p>Szűrőzsák:</p> <p>Csatlakoztassa a szűrőzsákot a leeresztő tömlőhöz.</p>	

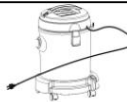



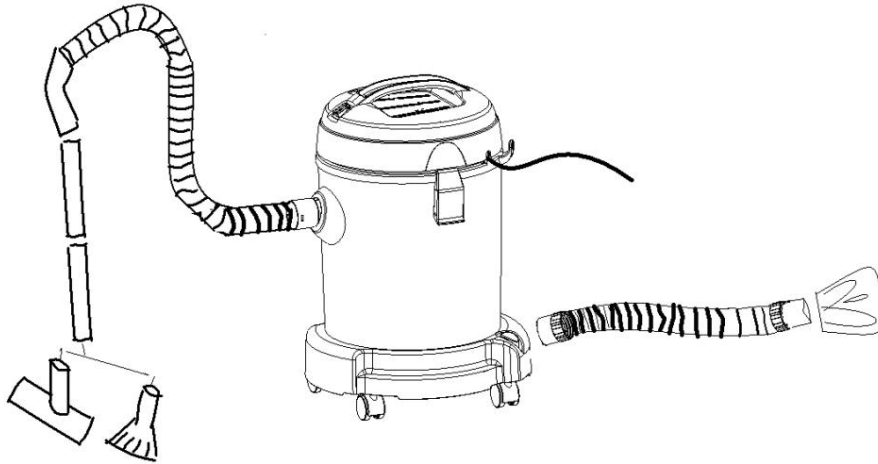

A KÉSZÜLÉK MŰKÖDÉSE

	<p>A készülék elindítása előtt győződjön meg arról, hogy a porszívó a megfelelő helyzetben van.</p>
	<p>Tekerje le a tápkábelt.</p>
	<p>Csatlakoztassa a készüléket és kapcsolja be.</p>
	<p>Használat után húzza ki a készüléket</p>
	<p>Forgassa az „I” gombot a nedves és száraz porszívóhoz.</p> <p>Csatlakoztassa a "II"-t a tóporzívóhoz. (Automatikus leeresztő funkció).</p>

A kiválasztott elemek összekapcsolása

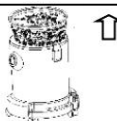

TISZTÍTÁS ÉS KARBANTARTÁS

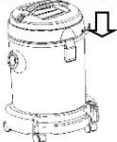
	Nyissa ki a portartályt.
	Távolítsa el a porszűrőt.
	Ürítse ki a portartályt.
	Mossa le a porszűrőt folyó vízzel.
	Szárítsa meg a porszűrőt.
	Szerelje össze a porszívó motorját.

A KÉSZÜLÉK INDÍTÁSA

Csatlakoztassa a kábelt a hálózathoz.

Forgassa a be/ki kapcsolót (1) I állásba. A motor leállításához fordítsa a kapcsolót O állásba.

HASZNÁLJA A HELYES TIPPET



Használja a 2 az 1-ben hegyet rések, polcok, bútorsarok porszívózásához. A hegyet a másik oldalra mozgatva (kefék nélkül) használható elemek kifújására, vagy rések porszívózására.



Használja a száraz/nedves fúvókát szőnyegek, padlók, szőnyegek, nedves felületek stb. tisztítására és porszívózására.

A SZÍVÓERŐ BEÁLLÍTÁSA

A szívóerő növeléséhez vagy csökkentéséhez használja a tömlő fogantyúján lévő csúszkát.

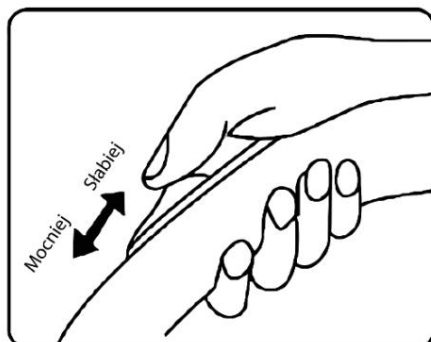

A TARTÁLY ÜRÍTÉSE

A munka befejezése után vagy amikor a tartály megtelt (a szívóteljesítmény jelentős csökkenése), válassza le a készüléket az áramellátásról, és tisztítsa meg a tartályt a szennyeződésektől.

- a) Vegye le a tartályzárát, emelje fel a felső fedelet.
- b) Vegye ki a szűrőzsákot és tisztítsa meg a hulladéktartályt.
- c) Helyezze vissza a szűrőzsákot, és helyezze vissza a felső fedelet.

GARANCIA

A jótállási idő alatt a vásárlónak joga van a gyártási hibából eredő ingyenes javításra.

A jótállás csak akkor érvényesül, ha a terméket hiánytalanul, szétszedve, a vásárlást igazoló bizonylattal és a megfelelően kitöltött jótállási jeggyel együtt az értékesítési helyre szállítják.

A GYÁRTÓI GARANCIA KIZÁRÁSAI

Ezek akkor fordulnak elő, ha a készülék természetes elhasználódásból, vagy a berendezés helytelen kezeléséből eredő sérüléseket mutat (pl. túlterhelés, túl nagy nyomás kifejtése - különösen a műanyag alkatrészek repedése vagy törése és egyéb mechanikai sérülések és hibák ezekből a sérülésekből, gondatlanságból) motor szellőzőcsatornáinak, porelvezető csatornáinak, kapcsolóinak, stb. karbantartása és duguláselhárítása).

Valamint az alábbi esetekben:

- A rendszer illetéktelen javításokat észlel.
- A készüléket a jótállási idő alatt személy módosította vagy javította jogosulatlan.
- A szerszámot iparban vagy kereskedelemben használták (a szerszámot erre gyártották barkácsolók, és nem kereső tevékenységre szánják).

A garancia nem terjed ki a szerszám azon részeire, amelyek a természetes kopás vagy túlterhelés következtében megsérülhetnek (pl. szűrők, dugók, tömítések, porszívózáshoz és fúváshoz használt hegyek, házelemek és bármilyen eltakaró elem).

SZOLGÁLTATÁS

Az elektromos szerszámok javítását csak szakképzett személyzet végezheti eredeti pótalkatrészek felhasználásával. Ezáltal a készülék használatának biztonsága biztosított.

Cím:

Powermat szolgáltatás

utca. A gdański posta védői 97
42-400 Zawiercie

Tel. 32 670 39 68, belső 4

e-mail: serwis@powermat.pl

HASZNÁLT KÉSZÜLÉKEK ÁRTALMATLANÍTÁSA



Hasznos élettartama végén ezt a terméket nem szabad a normál háztartási hulladékként kidobni, hanem az elektromos és elektronikus berendezések gyűjtő- és újrahasznosítási helyére kell vinni. Ezt a terméken, a kézikönyven vagy a csomagoláson található szimbólum jelzi. A használt eszközök újrafelhasználásával, anyagok újrafelhasználásával vagy egyéb hasznosítási formáival Ön jelentősen hozzájárul környezetünk védelméhez.

Csak az EU-országok számára:

A 2012/19/EU európai irányelv értelmében a már nem használható elektromos szerszámokat, valamint a 2006/66/EK európai irányelvvvel összhangban a sérült vagy használt akkumulátorokat/elemeket külön kell gyűjteni és környezetbarát módon újrahasznosítani. .

A gyártó a 000063719 BDO regisztrációs szám alatt aktív

Minden üzlet köteles térítésmentesen átvenni a régi berendezéseket, ha új, azonos típusú és funkciójú berendezést vásárolunk benne. Használt felszerelését abban az üzletben hagyhatja, ahol az új készüléket vásárolta.

Azok az üzletek, amelyekben a háztartások min. 400 m²

kötelesek térítésmentesen átvenni ebben az egységben vagy annak közvetlen közelében olyan háztartások hulladékait, amelyek egyik külső mérete sem haladja meg a 25 cm-t, anélkül, hogy új háztartási berendezést kellene vásárolni. A kis méretű használt berendezéseket egy nagy szupermarketben hagyhatja anélkül, hogy újat kellene vásárolnia.

A háztartási célú berendezés vevő részére történő leszállítása során a forgalmazó köteles a háztartási hulladékot a berendezés átadási helyén ingyenesen begyűjteni, feltéve, hogy a hulladék berendezés azonos típusú és ugyanazokat a funkciókat látja el, mint a szállított. felszerelés. Ha megrendelést ad le a gyártó hivatalos weboldalán keresztül, csak értesítsen minket úgy, hogy megjegyzését írja be a Rendelési megjegyzések mezőbe. Így a használt elektromos és elektronikus berendezéseket visszaküldheti a szállítási helyre.

Régi készülékét is elviheti egy gyűjtőhelyre.

A használt eszközök tárolási pontjairól további információ a következő címen érhető el:

<https://sklep.powermat.pl/webpage/pl/recycling.html>

GYÁRTÓI ADATOK

PH Powermat TMK Bijak Sp. kifejezett

ul. A gdański posta védői 97

42-400 Zawiercie

<https://www.powermat.pl>

MEGFELELŐSÉGI NYILATKOZAT

DEKLARACJA ZGODNOŚCI WE

Niżej podpisani reprezentujący producenta:
P.H. POWERMAT T.M.K. Bijak Sp. Jawna
ul. Obrońców Poczty Gdańskiej 97, 42-400 Zawiercie, Polska
NIP 5771841846, REGON 151996850

deklarujemy z pełną odpowiedzialnością, że produkt:
nazwa: **ODKURZACZ PRZEMYSŁOWY**
marka: **POWERMAT**
model (oznaczenie producenta): **PM-OD-12M**
identyfikacja wyrobu wytwórcy: **MWD192**

jest zgodny z postanowieniami następujących Rozporządzeń oraz Dyrektyw WE:
Dyrektywa Niskonapięciowa (LVD) 2014/35/UE
Rozporządzenie Ministra Gospodarki z dnia 2 czerwca 2016r. w sprawie zasadniczych wymagań dla sprzętu elektrycznego (Dz. U. poz. 806)

Dyrektywa Kompatybilność Elektromagnetyczna (EMC) 2014/30/UE
Ustawa z 13 kwietnia 2007r. o kompatybilności elektromagnetycznej (Dz. U. nr 82 poz.556)

i pozostaje w zgodzie ze standardami lub standardową formą dokumentów:
EN 60335-1:2012+A11:2014+A13:2017 EN 60335-2-2:2010+A11:2012+A1:2013
EN 55014-1:2017 EN55014-2:2015 EN 61000-3-2:2014
EN 61000-3-3:2013 EN 62233:2008

Osoby upoważnione do przygotowania dokumentacji technicznej:
Krzysztof Wolek, Krystian Bijak

Ostatnie dwie cyfry roku, w którym naniesiono oznaczenie CE: 19



Miejsce wystawienia:
Zawiercie
Data wystawienia:
2019.12.05

P.H. POWERMAT T.M.K. Bijak Sp. Jawna
Ul. Obrońców Poczty Gdańskiej 97
42-400 Zawiercie
Krzysztof Wolek Krystian Bijak
Specjalista ds. Sprzedaży Współwłaściciel firmy