

PM1106; PM1107

HASZNÁLATI UTASÍTÁS



POWERMAT

THE ART OF TOOLS TECHNOLOGY



ELEKTROMOS TRIMMER









PM-PKE-1200M / PM-PKE-1400M







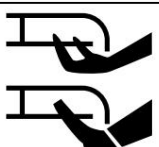
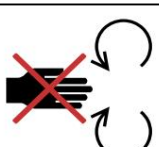

CE

Tartalom

FIGYELMEZTETÉS / INFORMÁCIÓS SZIMBÓLUMOK	3	A KÉSZÜLÉK
RENDELTELTÉSENEK HASZNÁLATA	5	BIZTONSÁGI
SZABÁLYOK.....	5	Általános biztonsági
utasítások	5	Elektromos védelem
sokk.....	6	Biztonsági utasítások az elektromos
trimmerrel való munkavégzéshez	6	MŰSZAKI
ADATOK	7	
A KÉSZÜLÉK FELÉPÍTÉSÉNEK LEÍRÁSA	8	A KÉSZÜLÉK
TELEPÍTÉSE	10	Az alkatrészek összeszerelése (PM-PKE-1200M
MODELL)	10	Alkatrészek összeszerelése (PM-PKE-1400M
MODELL)	11	AZ ELEKTROMOS VÁGÓ
HASZNÁLATA	12	
Üzembe helyezés	12	
Megállás	12	Leírása a készülékkel való
munkavégzés.....	12	A nyírófej
kezelése	13	A vezeték
cseréje	13	
KARBANTARTÁS ÉS TÁROLÁS	14	
Karbantartás	14	
Tárolás.....	14	
SZERVIZ	14	
GARANCIA.....	14	Kizárások a gyártói garancia
alól	15	HASZNÁLT ESZKÖZÖK
ÁRTALMATLANÍTÁSA	15	
A GYÁRTÓ ADATAI	16	
KÉSZÜLÉK DIAGRAM		
Robbantott elrendezési nézet	17	
MEGFELELŐSÉGI NYILATKOZAT	19	

FIGYELMEZTETÉS / INFORMÁCIÓS SZIMBÓLUMOK

	<p>FIGYELEM: A készülék használata előtt figyelmesen olvassa el a használati útmutatót és a biztonsági ajánlásokat. Őrizze meg a kézikönyvet.</p>
	<p>MEGJEGYZÉS: Ne tegye ki esőnek vagy más csapadéknak.</p>
	<p>FIGYELEM: A karbantartási és tisztítási munkák elvégzése előtt válassza le a készüléket a hálózatról.</p>
	<p>MEGJEGYZÉS: Viseljen védőfejhallgatót.</p>
	<p>MEGJEGYZÉS: Viseljen védőszemüveget.</p>
	<p>MEGJEGYZÉS: Viseljen védőkesztyűt.</p>
	<p>Védelmi osztály II</p>
	<p>VIGYÁZAT: Tartsa távol kezét és lábát a kés pengéitől.</p>
	<p>VIGYÁZAT: Kezét és lábát tartsa távol a mozgó és forgó alkatrészekről.</p>
	<p>MEGJEGYZÉS: Ügyeljen arra, hogy 360 fokon belül ne legyen szemlélődő. Sérülésveszély törmelék, levágott fű miatt.</p>

	<p>FIGYELEM: A művelet során tartson biztonságos távolságot a közelben lévőktől munka.</p>
	<p>MEGJEGYZÉS: Nyíráskor a lenyírt fűből származó törmelék nagy sebességgel kikerül a fej alól.</p>
	<p>MEGJEGYZÉS: Viseljen fejevédőt.</p>
	<p>Garantált hangteljesítményszint.</p>
	<p>A termék megfelel a vonatkozó európai irányelveknek.</p>
	<p>A KERESZTETT KEMÉNY JELE: A használt eszközök szelektív gyűjtésének rendje és egyéb hulladékkal együtt történő kidobásának tilalma. Lásd a "Használt eszközök eltávolítása" című részt. A forrás nem található fellebbezéseket."</p>
	<p>Tisztítás vagy a penge/fej cseréje előtt mindig LEÁLLÍTSA A MOTORT, és győződjön meg arról, hogy a vágóeszköz le van állítva.</p>
	<p>FIGYELEM! Soha semmilyen módon ne módosítsa a bozótvasgót vagy a trimmert. A készülék nem megfelelő használata SÚLYOS SÉRÜLÉST VAGY HALÁLT is okozhat SZEMÉLYI SÉRÜLÉS.</p>

A kézikönyv a termékkel kapcsolatos alapvető információkat tartalmaz, azonban készülékeink folyamatos fejlesztése miatt a kézikönyvben szereplő adatok eltérhetnek a valóstól. Kérjük, ügyeljen az esetleges eltérésekre.

A KÉSZÜLÉK RENDELTEZÉSÉNEK HASZNÁLATA

A POWERMAT elektromos fűszegélynyíró házikertek és kertek pázsitjain történő fű nyírására és nyírására tervezték. A készüléket nem professzionális munkára tervezték.

Biztonsági okokból a POWERMAT elektromos szálvágót nem szabad sövénynyírásra vagy komposzt aprítására használni.

A készüléket esőben vagy nyirkos környezetben használni tilos. A gyártó nem vállal felelősséget a nem rendeltetésszerű használatból vagy helytelen használatból eredő károkért.



Biztonsági okokból a készüléket nem használhatják 18 év alatti gyermekek és tinédzserek, valamint alkohol, kábítószer vagy más bódító hatása alatt álló személyek.



Azok a személyek, akik nem olvasták el ezt a kézikönyvet, figyelmesen olvassák el olvassa el a készülék első használata előtt.

BIZTONSÁGI SZABÁLYOK

Ez a rész az elektromos trimmerekkal végzett munka alapvető biztonsági szabályaival foglalkozik.

ÁLTALÁNOS BIZTONSÁGI UTASÍTÁSOK



A készülék használata előtt ismerkedjen meg minden kezelőszervvel. Gyakorolja a készülék kezelését, és kérjen meg egy szakembert, hogy ismertesse a funkciókat, a működést és a munkatechnikát. Győződjön meg arról, hogy meghibásodás esetén azonnal kikapcsolhatja a készüléket. A készülék nem megfelelő használata súlyos sérülésekhez vezethet.



A védőeszköz és az egyéni védőfelszerelés az Ön saját védelmét szolgálja harmadik felek egészségét és egészségét, és garantálják a készülék kifogástalan működését.

- Csak általa szállított és ajánlott cserealkatrészeket és tartozékokat használjon produceré.
- Soha ne fogja meg a készüléket a pengéjénél vagy a készülék védőburkolatánál fogva. NEM mozgassa a csatlakoztatott eszközt úgy, hogy az ujját a be-/kikapcsolón tartja. • Húzza ki a készüléket a konnektorból, ha nem használja, ha szállítani kívánja vagy felügyelet nélkül akarja hagyni, illetve amikor megvizsgálja, tisztítja vagy eltávolítja a fejeket elzáró ágakat.
- Ne kísérelje meg saját maga megjavítani a készüléket, hacsak nem rendelkezik megfelelő képzettséggel. A jelen kézikönyvben fel nem sorolt munkákat csak felhatalmazott szervizek végezhetik el.

- Ne szállítsa a készüléket a kábelnél fogva. Ne használja a kábelt a csatlakozódugó kihúzására a hálózathoz. Óvja a kábelt hőtől, olajtól és éles szélektől. • Ne használja a készüléket gyúlékony folyadékok vagy gázok közelében. Ennek be nem tartása esetén tűz- vagy robbanásveszély áll fenn.
- A felhasználó felelős a másokban bekövetkezett balesetekért vagy sérülésekért vagyoni károkat okozott károkat.
- A készüléket száraz helyen, gyermekektől elzárva tárolja. • Óvatosan kezelje a készüléket. Tartsa a készüléket olyan állapotban, hogy a fej tiszta volt, hogy jobban és biztonságosabban dolgozhasson. Tartsa be a karbantartási előírásokat.

ÁRAMÜTÉS ELLENI VÉDELEM

- Győződjön meg arról, hogy a hálózati feszültség megegyezik az adattáblán szereplő adatokkal. • Ha lehetséges, a készüléket csak 30 mA-nél nem nagyobb mérőáramú hibaáram-védővel ellátott aljzatokhoz csatlakoztassa. • Minden használat előtt ellenőrizze, hogy a készülék, valamint a tápkábel és a csatlakozódugó nem sérült-e. Kerülje a test érintkezését földelt részekkel (pl. fém kerítés, fémoszlop).
- A hosszabbító kábel csatlakozását védeni kell a fröccsenő víztől, gumiból készült vagy gumival borított. Csak olyan hosszabbítót használjon, amely alkalmas kültéri használatra és ennek megfelelően van megjelölve. A hosszabbító kábel keresztmetszete legalább 1,0 mm² legyen. Használat előtt teljesen tekerje le a hosszabbító kábelt a dobból. Ellenőrizze, hogy a kábel nem sérült-e.
- Tartsa távol a vezetékét a munkaterülettől, és tartsa a személy mögött eszköz.
- Használja a mellékelt húzásmentesítőt a csatlakoztatandó hosszabbítókábelhez. • Ne használjon sérült kábeleket, csatlakozókat, dugaszokat vagy csatlakozókábeleket, amelyek nem felelnek meg az előírásoknak. Ha a tápkábel megsérül vagy elvágódott, azonnal húzza ki a dugót a konnektorból.
- Ne használja a készüléket, ha a kapcsolót nem lehet be- vagy kikapcsolni. Cseréltesse ki a sérült kapcsolókat egy ügyfélszolgálaton. • Ne terhelje túl a készüléket. Csak a megadott teljesítménytartományon belül dolgozzon. Ne használjon kis teljesítményű gépeket nehéz munkákhoz. A készüléket csak arra a célra használja, amelyre szánták.

BIZTONSÁGI UTASÍTÁSOK AZ ELEKTROMOS VÁGÓVAL VALÓ MUNKÁHOZ

- A készüléket gyermekek nem használhatják. Ezenkívül tilos ezzel a készülékkel olyan személyeknek dolgozni, akik nem ismerik teljesen a készülék használati utasítását. A törvények és a helyi szabályozások alsó korhatárt írhatnak elő az ilyen eszközöket üzemeltető személyek számára.
- Ne engedje, hogy mások hozzáérjenek a készülékhez vagy a hosszabbító kábelhez. Tartsa távol ezt a készüléket emberektől, különösen gyermekektől és háziállatoktól. Tartson 15 m-es biztonságos távolságot maga körül. Ha valaki a közelben van, hagyja abba a munkát.

- Ismerkedjen meg környezetével, és legyen tudatában a lehetséges veszélyeknek, amelyekkel munka közben találkozhat bizonyos körülmények között előfordulhat, hogy nem hallja.
 - Gondosan ellenőrizze a vágandó részt, és távolítsa el minden vezetéket vagy egyéb idegen anyagot.
- Viseljen megfelelő munkaruhát, például erős, csúszásmentes talpú cipőt, erős hosszú nadrágot, munkakesztyűt és védőszemüveget. Ne viseljen terjedelmes ruhát vagy ékszert, mert beakadhatnak a mozgó alkatrészekbe. Ne használja a készüléket, ha meztláb vagy nyitott szandált visel.
- Munka közben tartson stabil testtartást. Kerülje a rendellenes testtartást. Mindig két kézzel vezesse a készüléket. Legyen különösen óvatos, ha lejtős talajon dolgozik. Bekapcsolás előtt győződjön meg arról, hogy a készülék nem érintkezik más tárgyakkal. Mielőtt eltenné, kapcsolja ki a készüléket.
 - Ne dolgozzon ezzel a géppel, ha fáradt vagy zavart, vagy ha alkoholt fogyasztott vagy tablettát vett. Időben tartson szünetet a munkában. Óvatosan közelítse meg a munkát.
 - Ne használja a készüléket esőben, kedvezőtlen időjárási körülmények között, nedves környezetben vagy nedves sөvény nyírására. Csak jó megvilágítás mellett dolgozzon.
 - Ne dolgozzon sérült, hiányos vagy módosított készüléken a gyártó beleegyezése nélkül. Soha ne használja a készüléket, ha a védőfelszerelése sérült. Használat előtt ellenőrizze a készülék biztonsági állapotát, különös tekintettel a tápkábelre, a kapcsolóra és a védőburkolatra.
 - Csak akkor használja a készüléket, ha minden fogantyú és védőelem a helyén van megfelelően telepítve.
 - Használat előtt ellenőrizze, hogy a vágóelem, a vágófej megfelelően működik-e, nem szorul-e be, nem sérült-e vagy erősen kopott-e. Csak akkor végezzen munkát, ha a vágófelszerelések megfelelő állapotban vannak.

MŰSZAKI ADATOK		
Modell	PM-PKE-1200M	PM-PKE-1400M
Erő	230V/50HZ	230V/50HZ
Maximális teljesítmény	1200W	1400W
Maximális forgalom	12000 ford./perc / perc	10000 ford./perc / perc
Vágási szélesség	250 mm	300 mm
Vonal átmérője	1,2 mm	1,6 mm
Hangnyomásszint LpA K=3dB(A)	82,40 dB(A)	84,44 dB(A)
Hangteljesítmény szint LwA K=3dB(A)	95,01 dB(A)	93,61 dB(A)
Garantált hangteljesítményszint LwA	96 dB(A)	96 dB(A)
Rezgésszint K=1,5m/s ²	4,842 m/s ²	4,556 m/s ²

Védelmi osztály	II	II
Nettó tömeg	2 kg	2,29 kg

A KÉSZÜLÉK FELÉPÍTÉSÉNEK LEÍRÁSA

Modell: PM-PKE-1200M

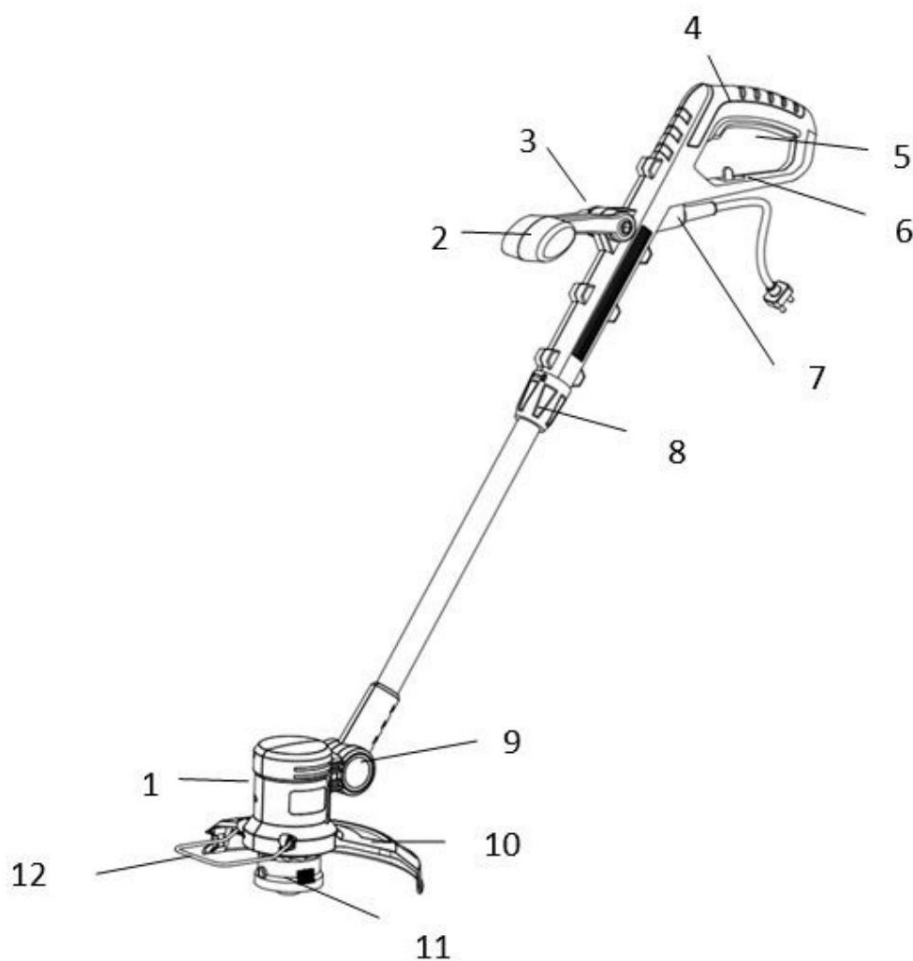

Nem Kijelölés
1 Motorház
3 A fogantyú szögének beállítása kiegészítő
5 Be/ki kapcsoló
7 Zsinór gém
9 A dőlésszög beállítása
11 Vágófej

Nem Kijelölés
2 Segédfogantyú
4 Fő fogantyú
6 Tápkábel tartó
8 Magasságállító gomb
10 Fejvédő
12 Távtartó burkolat

Modell: PM-PKE-1400M

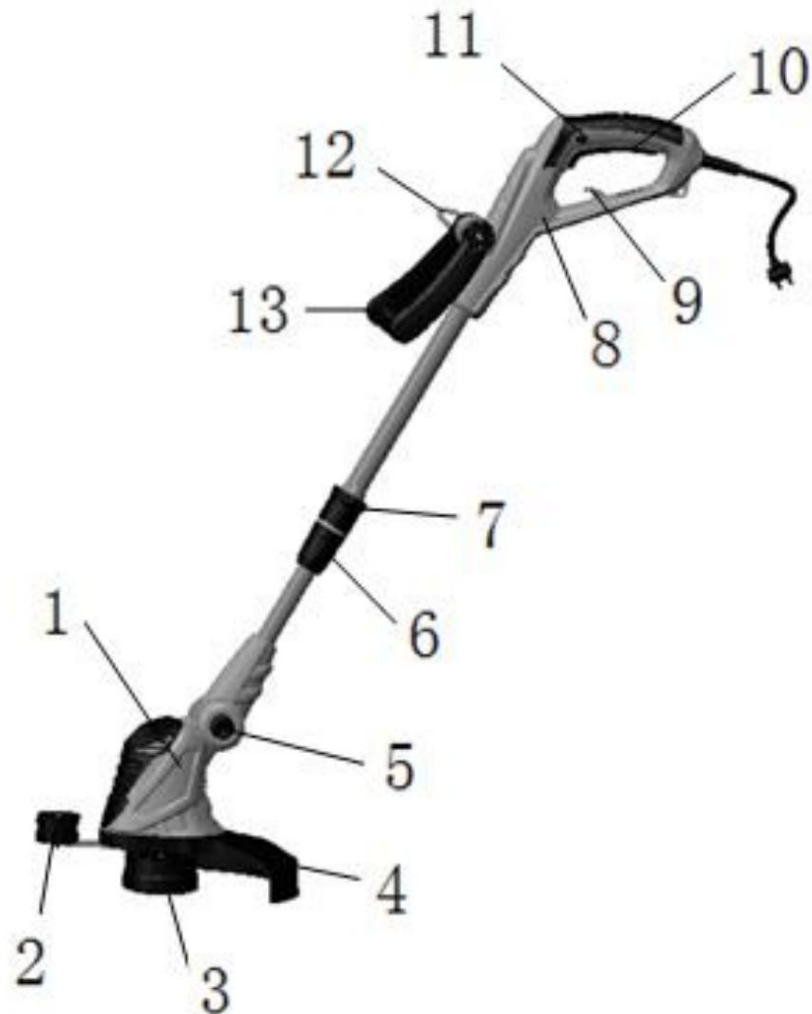

Nem Kijelölés
1 Motorház
3 Vágófej
5 A dőlésszög beállítása
7 Alsó magasságállító gomb
9 Tápkábel tartó
11 Kapcsolózár
13 Segédfogantyú

Nem Kijelölés
2 Távtartó görgő
4 Fejvédő
6 Alsó magasságállító gomb
8 Fő fogantyú
10 Be/ki kapcsoló
12 A segédfogantyú dőlésszögének beállítása

KÉSZÜLÉK ÖSSZESZERELÉS



Mielőtt bármilyen munkát kezdene a készüléken, húzza ki a készüléket az áramforrásból erő.

ALKATRÉSZEK ÖSSZESZERELÉSE (PM-PKE-1200M MODELL)

Helyezze fel a védőburkolatot (lásd 1. ábra)

1. Tartsa a trimmer testét, miközben a védőburkolatot a trimmer karimájára helyezi.
2. Vegye ki az ST4x 14 csavart a használati útmutatóból, és csavarja fel.

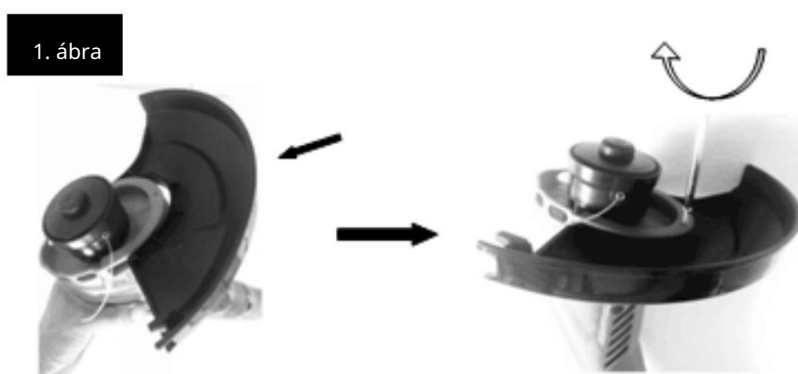

Szerelje be a kiegészítő fogantyút (lásd 2. ábra)

1. Vegye ki a kiegészítő fogantyút a csomagból, és rögzítse a csavarral.

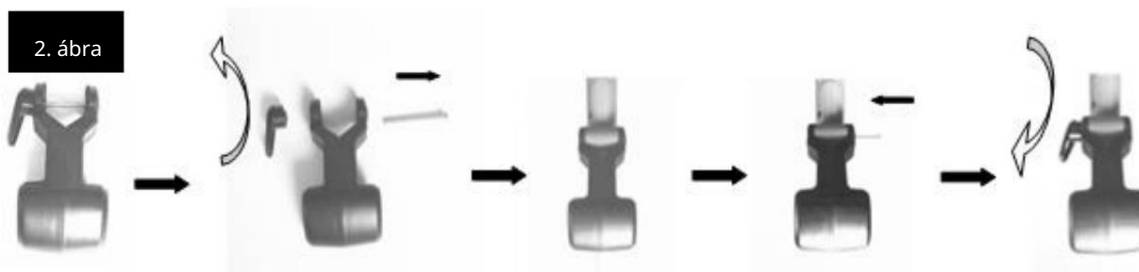

2. Állítsa a kiegészítő fogantyút az Ön számára megfelelő helyzetbe.



Csatlakoztassa a tápkábelt és a hosszabbítót

ALKATRÉSZEK ÖSSZESZERELÉSE (PM-PKE-1400M MODELL)

Helyezze fel a védőburkolatot (lásd 1. ábra)

1. Tartsa a trimmer testét, miközben a védőburkolatot a trimmer karimájára helyezi.
2. Forgassa el a rögzített konzolt 2 db ST4 x 14 csavar segítségével a sín felszereléséhez él.

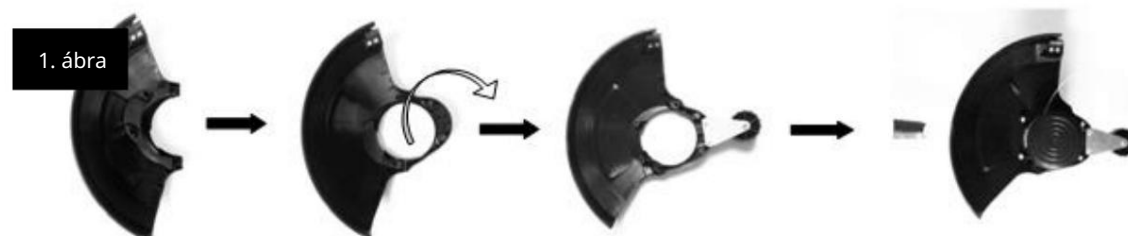

3. Fogja meg a készülék testét, helyezze a védőburkolatot a testbe.
4. Illessze a készülék fedelét és testét 4 db ST4 x 14 csavarral és rögzítse.

Szerelje be a kiegészítő fogantyút (lásd 2. ábra)

1. Vegye ki a kiegészítő fogantyút a csomagból, és rögzítse a csavarral.



2. Állítsa a kiegészítő fogantyút az Ön számára megfelelő helyzetbe.

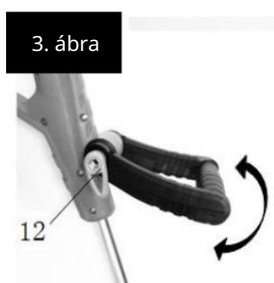

A motorfej dőlésszögének beállítása (lásd 4. ábra)



1. Nyomja meg a szögbeállító gombot az illesztési pozíció kiválasztásához. Öt különböző rögzítési szög lehetséges.

Magasságállítás (lásd 5. ábra)

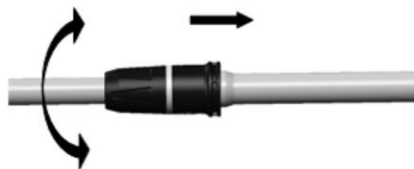

1. Lazítsa meg a hollandi anyát, amíg a trimmer fogantyúja szabadon fel-le mozgatható. Most állítsa be a kívánt munkamagasságot, és rögzítse a fogantyút ebben a helyzetben a hollandi anya ismételt meghúzásával.

Csatlakoztassa a tápkábelt és a hosszabbítót

AZ ELEKTROMOS TRIMMER HASZNÁLATA



Ne használja a készüléket védőburkolat nélkül. Mindig viseljen biztonságos munkaruhát és kesztyűt, amikor ezzel a géppel dolgozik. Használat előtt mindig győződjön meg arról, hogy a készülék megfelelően működik.



A be/ki kapcsolónak nem szabad reteszelnie. A motornak le kell állnia, amikor a kapcsolót kikapcsolják. Ha valamelyik kapcsoló megsérül, akkor ezzel a készülékkel semmilyen munkát nem szabad végezni. Ügyeljen arra, hogy a hálózati feszültség megfelele-e a készülék adattábláján szereplő adatoknak.

INDÍTÁS

1. A készülék bekapcsolásához nyomja meg és tartsa lenyomva a bekapcsológombot.

VISSZATARTÁS

1. Engedje el a be/ki gombot.

A KÉSZÜLÉK MŰKÖDÉSÉNEK LEÍRÁSA

Vágás és élvágás



FIGYELEM! A munka megkezdése előtt távolítsa el a köveket, fadarabokat és egyéb tárgyakat a gyepről.



A trimmer kikapcsolása után a vágószál még egy ideig forog. A gép újraindítása előtt várja meg, amíg a motor és a vágószál teljesen leáll.

Ne kapcsolja be és ki a trimmert gyorsan egymás után.

Fűnyírás a) Mozgassa

a trimmert lengő mozdulatokkal balra és jobbra, ügyelve arra, hogy tartsa távol magától a készüléket.

b) Hatékony fűnyírás trimmerrel csak a nem magasabb fű esetén lehetséges

15 cm.

7. ábra

c) A fűnyírási magasságot szükség szerint kell beállítani. A leghatékonyabb kaszálás alatt van a talajtól kis szögben és kb.8 cm magasságban d) A magasabb fűvet fokozatosan nyírjuk.

Nagyon hosszú fű és gyomok nyírása

- A készülék nagyon erős horgászszinórral van felszerelve. A vonal összeszerelését részben ismertetjük "A vágófej karbantartása".
- Hosszú, megvastagodott szárú növényeknél használjunk speciális extra erőset vonal, amely növeli a munka hatékonyságát és jobb eredményeket ad.

Vágás a fák és bokrok körül

- Amikor a fák és cserjék körül nyírja a fűvet, legyen rendkívül óvatos, és ne tegye engedje, hogy érintkezzenek a forgó vágóvonallal. b) A kéreg sérülése egy fa vagy cserje halálát okozhatja.

A FEJ MŰKÖDTETÉSE VÁGÓZONALAL

Automatikus soradagoló rendszer (modelltől függően)



A készülék automatikus soradagoló rendszerrel rendelkezik.

- A fűnyírás észrevehető hiánya, amikor a fej folyamatosan forog, a zsinór hiánya vagy a megfelelő hosszúságú meghosszabbítás hiánya miatt következik be. Csak a vágási vonal maximális hosszánál egyenes a vágás.
 - Ha a zsinóros orsó leáll a kikapcsolást követően, a vágószál automatikusan kinyúlik.

A vonal fokozatos meghosszabbodásával a ki/bekapcsolás eljárást egyedi esetekben többször meg kell ismételni (maximum 4-6 alkalommal). Alapvető fontosságú, hogy a damilorsó mindig teljesen leálljon.
 - Ha a vonal hossza túl rövid és nem éri el a védőt, ismétlje meg (ismétlje meg) az előző lépést, amíg amíg a vágófej fedelében lévő vágó meg nem hallja a zsinór vágását.

Zsinór CSERÉLÉSE

Távolítsa el az orsóegységet a trimmerről. Ehhez az egyik kezével fogja meg a szerelvény külső bordázott részét, a másik kezével nyomja le, majd fordítsa el az orsófejet a reteszeléshez. Az orsótartó és az orsó most könnyen szétszedhető.

Megjegyzés: A fej belsejében egy rugó található, amely könnyen elveszhet. Győződjön meg róla, hogy biztonságos helyen van elhelyezve.

Vezesse át a zsinórt az orsótartó nyílásán, és helyezze bele az orsót.

Ügyeljen arra, hogy behelyezze a rugót, szerelje vissza az orsót és az orsótartót a trimmerre. Ehhez nyomja le az orsó fedelét, amíg az be nem kattan.

A zsinór megfelelő mozgásának ellenőrzéséhez hüvelykujjával nyomja meg a gombot, ujjával húzza meg a vezetékét. A vonalnak szabadon kell haladnia előre.

KARBANTARTÁS ÉS TÁROLÁS



Mielőtt bármilyen munkát kezdene a készüléken, húzza ki a csatlakozódugót a konnektorból.



Az ebben a kézikönyvben nem szereplő munkákat hivatalos kereskedőnek kell elvégeznie Vevőszolgálat. Csak eredeti alkatrészeket használjon.

KARBANTARTÁS

Rendszeresen végezze el az alább felsorolt karbantartási és javítási munkákat. Ennek köszönhetően garanciát vállal a készülék hosszú távú és megbízható működésére.

- Ellenőrizze a burkolatokat és a védőberendezéseket, hogy nem sérültek-e, és megfelelő-e a rögzítés. Szükség esetén cserélje ki őket. •
- Használat után alaposan tisztítsa meg a vágófejet. •
- Rendszeresen ellenőrizze a vágótartozékok állapotát. •
- Tartsa tisztán a szellőzőnyílásokat. Ehhez használjon nedves törlőkendőt vagy kendőt ecsetek. Ne permetezze a készüléket vízzel, és ne merítse vízbe.
- Tisztítsa meg a szerszámot nedves, puha ruhával. Ne használjon tisztítószereket vagy oldószereket. A készüléket helyrehozhatatlanul károsíthatja. A vegyi anyagok megtámadhatják a készülék műanyag részeit. • Rendszeresen ellenőrizze a szerszámot, hogy nincsenek-e kopott vagy sérült alkatrészek i szükség esetén cserélje ki vagy javítsa meg őket.

TÁROLÁS

- tárolja a készülékeket zárt, száraz helyiségben, a környezettől távol gyerekek.
- Tárolja a szerszámot felszerelt fejjel.

SZOLGÁLTATÁS

Az elektromos szerszámok javítását csak szakképzett személyzet végezheti eredeti pótalkatrészek felhasználásával. Ezáltal a készülék használatának biztonsága biztosított.

Cím:

Powermat szolgáltatás

utca. A gdański posta védői 97

42-400 Zawiercie

Tel. 32 670 39 68, belső 4

GARANCIA

A jótállási idő alatt a vásárlónak joga van a gyártási hibából eredő ingyenes javításra.

A jótállás csak akkor érvényesül, ha a terméket hiánytalanul, szétszedve, a vásárlást igazoló bizonylattal és a megfelelően kitöltött jótállási jeggyel együtt az értékesítési helyre szállítják.

A GYÁRTÓI GARANCIA KIZÁRÁSAI

Ezek akkor fordulnak elő, ha a készüléken természetes elhasználódás vagy a berendezés nem megfelelő kezeléséből adódóan megsérül (pl. túlterhelés, túl nagy nyomás - különösen a műanyag alkatrészek repedése vagy törése, valamint az ezekből adódó egyéb mechanikai sérülések és hibák).

Valamint az alábbi esetekben:

- A rendszer illetéktelen javításokat észlel. • A készüléket a jótállási idő alatt személy módosította vagy javította jogosulatlan.
- A szerszámot iparban vagy kereskedelemben használták (a szerszámot erre gyártották barkácsolók, és nem kereső tevékenységre szánják).

A garancia nem vonatkozik a szerszám azon elemeire, amelyek a természetes kopás vagy túlterhelés következtében megsérülhetnek (pl. vágófejek, fogantyúk és bilincsek, burkolatok, házelemek és bármilyen eltakaró elem).

HASZNÁLT KÉSZÜLÉKEK ÁRTALMATLANÍTÁSA



Hasznos élettartama végén ezt a terméket nem szabad a normál háztartási hulladékként kidobni, hanem az elektromos és elektronikus berendezések gyűjtő- és újrahasznosítási helyére kell vinni. Ezt a terméket, a kézikönyven vagy a csomagoláson található szimbólum jelzi. A használt eszközök újrafelhasználásával, anyagok újrafelhasználásával vagy egyéb hasznosítási formáival Ön jelentősen hozzájárul környezetünk védelméhez.

Csak EU-országok számára: A 2012/19/EU

európai irányelv értelmében a már nem használható elektromos kéziszerszámokat, valamint a 2006/66/EK európai irányelvvél összhangban a sérült vagy használt elemeket/akkumulátorokat külön kell gyűjteni és újrahasznosítani. A környezetvédelmi előírásoknak megfelelően.

A gyártó a 000063719 BDO regisztrációs szám alatt aktív

Minden üzlet köteles térítésmentesen átvenni a régi berendezéseket, ha új, azonos típusú és funkciójú berendezést vásárolunk benne. Használt felszerelését abban az üzletben hagyhatja, ahol az új készüléket vásárolta.

Azok az üzletek, amelyekben a háztartások min. 400 m² alapterületű, kötelesek ingyenesen átvenni ebben az egységben vagy annak közvetlen közelében olyan háztartási hulladékokat, amelyek egyik külső mérete sem haladja meg a 25 cm-t, anélkül, hogy új háztartási berendezést kellene vásárolni. A kis méretű használt berendezéseket egy nagy szupermarketben hagyhatja anélkül, hogy újat kellene vásárolnia.

A háztartási célú berendezés vevő részére történő átadásakor a forgalmazó köteles a háztartási hulladék berendezést térítésmentesen begyűjteni [a készülék átadási helyén](#), feltéve, hogy a hulladék berendezés azonos típusú és ugyanazokat a funkciókat látja el, mint a szállított. felszerelés. Ha megrendelést ad le a gyártó hivatalos weboldalán, akkor elég

tájékoztasson minket arról, hogy megjegyzését írja be a [Megrendelés megjegyzései mezőbe. Így a használt elektromos és elektronikus berendezéseket visszaküldheti a szállítási helyre.](#)

[Régi készülékét is elviheti egy gyűjtőhelyre.](#)

További információ a használt eszközök tárolási pontjairól a következő címen érhető el: <https://sklep.powermat.pl/webpage/pl/recycling.html>

GYÁRTÓI ADATOK

PH Powermat TMK Bijak Sp. Jawna utca A

gdański posta védői 97

42-400 Zawiercie

<https://powermat.pl>

ESZKÖZdiagram

ROBBANTOTT ÁBRA

PM-PKE-1200M

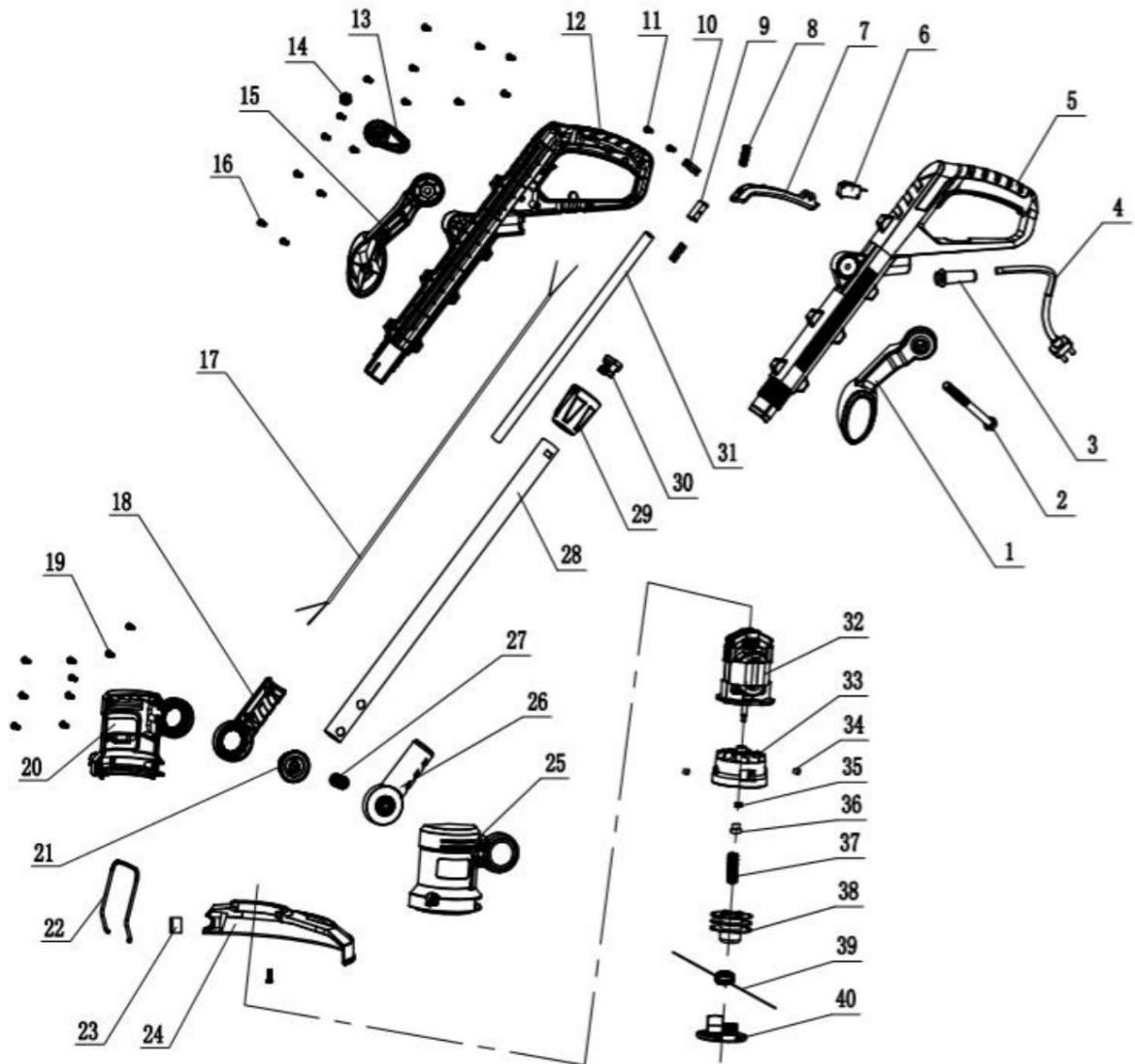

PM-PKE-1400M

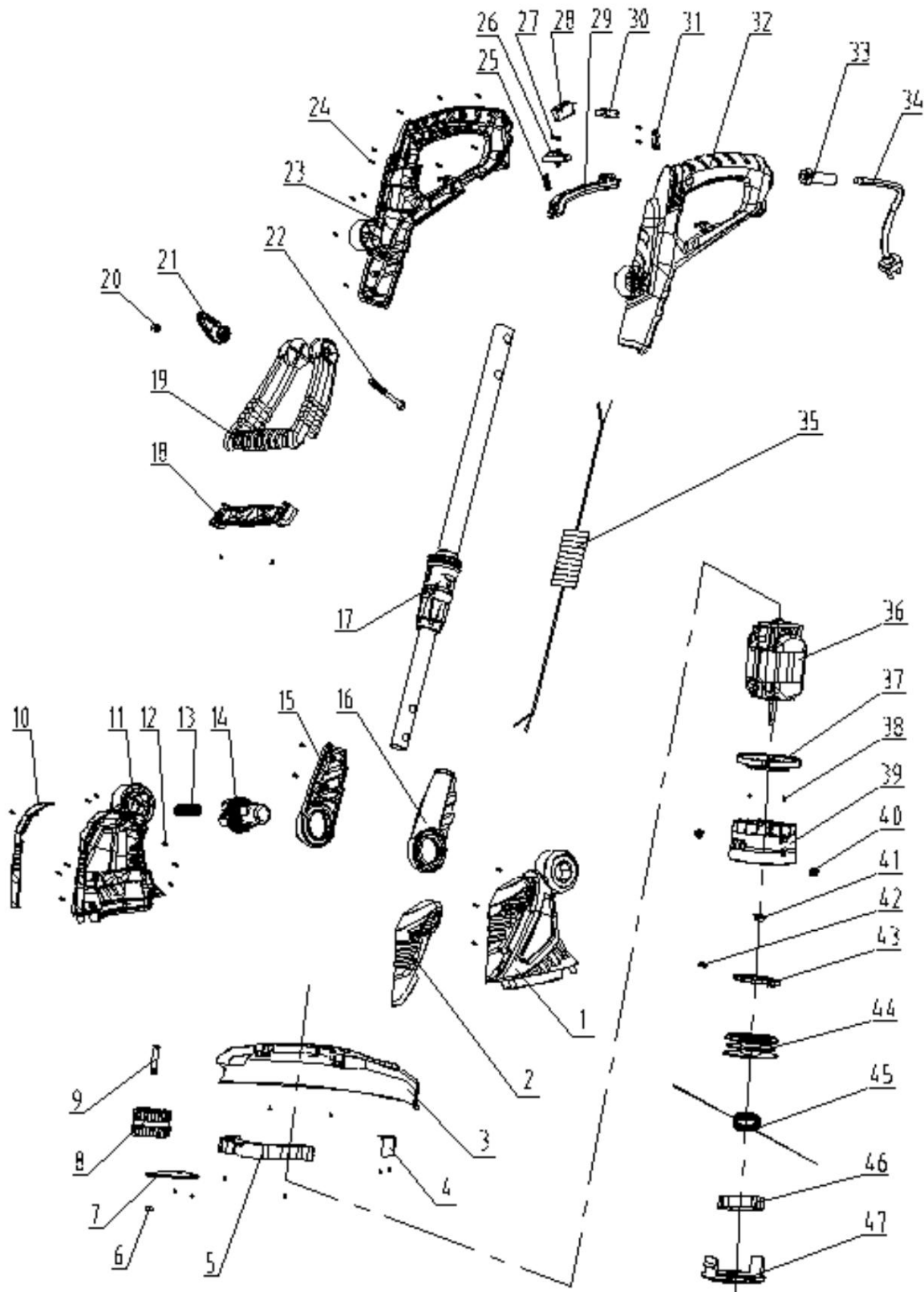

MEGFELELŐSÉGI NYILATKOZAT