

HASZNÁLATI UTASÍTÁS



**POWERMAT**

THE ART OF TOOLS TECHNOLOGY



OSZLOP VENTILÁTOR

FEKETE TORONY-75



Tartalomjegyzék

FIGYELMEZTETÉS/INFORMÁCIÓS SZIMBÓLUMOK.....	2
A KÉSZÜLÉK ALKALMAZÁSA.....	2
MŰSZAKI ADATOK .....	2
BIZTONSÁG .....	2
ÁLTALÁNOS BIZTONSÁGI MEGJEGYZÉSEK.....	3
ELEKTROMOS BIZTONSÁG .....	3
KÉSZÜLÉK LEÍRÁSA .....	4
Modell: BLACK TOWER-75.....	4
A KÉSZÜLÉK TELEPÍTÉSE ÉS MŰKÖDTETÉSE.....	4
A KÉSZÜLÉK TELEPÍTÉSE .....	5
A KÉSZÜLÉK MŰKÖDTETÉSE .....	5
KARBANTARTÁS ÉS TISZTÍTÁS .....	6
SZOLGÁLTATÁS.....	7
A HASZNÁLT ESZKÖZÖK ÁRTALMATLANÍTÁSA .....	7
A GYÁRTÓ ADATAI:.....	7
MEGFELELŐSÉGI NYILATKOZAT.....	8

## FIGYELMEZTETÉS/INFORMÁCIÓS SZIMBÓLUMOK

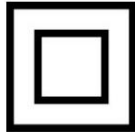
	<p>MEGJEGYZÉS: A készülék használata előtt figyelmesen olvassa el a használati utasítást és a biztonsági ajánlásokat. Mentse el az utasításokat.</p>
	<p>Védelmi osztály II</p>

## A KÉSZÜLÉK ALKALMAZÁSA A POWERMAT márkájú

oszlopventilátor helyiségek szellőztetésére szolgál, kizárólag otthoni használatra. A készüléket rendeltetésszerűen használja. A gyártó nem vállal felelősséget a rendeltetéstől eltérő használatból eredő károkért.

A készüléket csak hivatalos szervizben szabad javítani és karbantartani.

## MŰSZAKI ADATOK

Modell	FEKETE TORONY-75
Tápegység	220-240V/50Hz
Motor teljesítmény	70W
Zajszint	50,2 dB
Fűzési módok	Normál / Természetes / Alvó mód
Légáramlás szabályozása	Normál üzemmódban (3 lépésben)
Távírányító	Igen
Oscilláló mozgásmód	70 fok
Ébresztő óra	0,5-7,5 óra (0,5 óránkénti lépés)
A távirányítóban lévő elem típusa	CR2025 (nem tartozék)
Készülék magassága	74 cm
Kábelhosszúság	185 m
Ügy	ABS műanyagból készült
Kezelőpanel	Szimbólumok diódákkal
Mérleg	2,3 kg

## BIZTONSÁG

A munka megkezdése előtt figyelmesen olvassa el a használati utasítást. Kérjük, őrizze meg későbbi hivatkozás céljából. A gyártó nem vállal felelősséget az ezen utasítások be nem tartásából eredő károkért. A gyártó fenntartja a jogot, hogy a terméket bármikor, előzetes figyelmeztetés nélkül módosítsa annak érdekében, hogy a törvényi előírásokhoz, szabványokhoz, irányelvekhez igazítsa, illetve tervezési vagy kereskedelmi okokból.

#### ÁLTALÁNOS BIZTONSÁGI MEGJEGYZÉSEK 1. A terméket nem

gyermekek általi használatra tervezték. Használat közben ne hagyja felügyelet nélkül a készüléket, nehogy gyermekek játszanak vele.

2. Ezeket az utasításokat nem ismerő személyek felügyelet nélkül ne használják a készüléket.
3. Korlátozott fizikai, érzékszervi vagy szellemi képességekkel rendelkező személyek, valamint a ventilátorok és elektromos készülékek használatához szükséges ismeretek vagy tapasztalatok hiánya miatt nem szabad használni ezt a készüléket. Kivételt képez, ha ezeket az embereket kioktatták a berendezés használatára, és a biztonságukért felelős személy felügyelete alatt állnak.
4. Győződjön meg arról, hogy a ventilátor stabil felületen van működés közben.
5. Munka közben soha ne dugjon ujjakat, ceruzát vagy más tárgyat a védőburkolatba ventilátor.
6. Tartsa tisztán a készüléket, különösen a készülék szellőzőrácsait (lásd KARBANTARTÁS ÉS TISZTÍTÁS).
7. Ne helyezze a be- és kimeneteket fal vagy függöny felé.
8. Nem használható olyan helyiségekben, ahol a hőmérséklet magasabb, mint 40°C.

#### ELEKTROMOS BIZTONSÁG

1. A ventilátort csak 220-240 V AC hálózathoz csatlakoztassa.
2. Ne a vezetéknél fogva húzza ki a dugót az elektromos aljzathoz.
3. Ne működtesse a készüléket, ha az elektromos kábel sérült.  
Ha a tápkábel megsérül, azonnal ki kell cserélni egy szervizben a veszély elkerülése érdekében. A készüléket csak megfelelően képzett szerviztechnikus javíthatja. A nem megfelelően elvégzett javítások komoly veszélyeket okozhatnak a felhasználó számára. Hiba esetén forduljon egy hivatalos szervizhez.
4. Mielőtt áthelyezné a ventilátort egy másik helyre, húzza ki a csatlakozódugót az aljzathoz elektromos.
5. Tisztítás előtt húzza ki a dugót a konnektorból.
6. Mielőtt bármilyen beavatkozást végezne a készülékkel (a készülék szétszerelése tároláshoz, tisztításhoz és minden egyéb karbantartási tevékenységhez), húzza ki a csatlakozódugót az elektromos aljzathoz.
7. A készülék nem használható szabadban vagy magas páratartalmú helyiségekben; ez áramütést vagy a készülék elektromos rendszereinek károsodását okozhatja.
8. Ne használja a ventilátort nyitott ablak közelében. Az eső fertőzést okozhat  
elektromosság.
9. Ne érintse meg a készüléket nedves kézzel.
10. Ne használja kád, zuhanyzó vagy úszómedence közelében. Ez áramütést okozhat elektromos.

## KÉSZÜLÉK LEÍRÁSA

Modell: BLACK TOWER-75

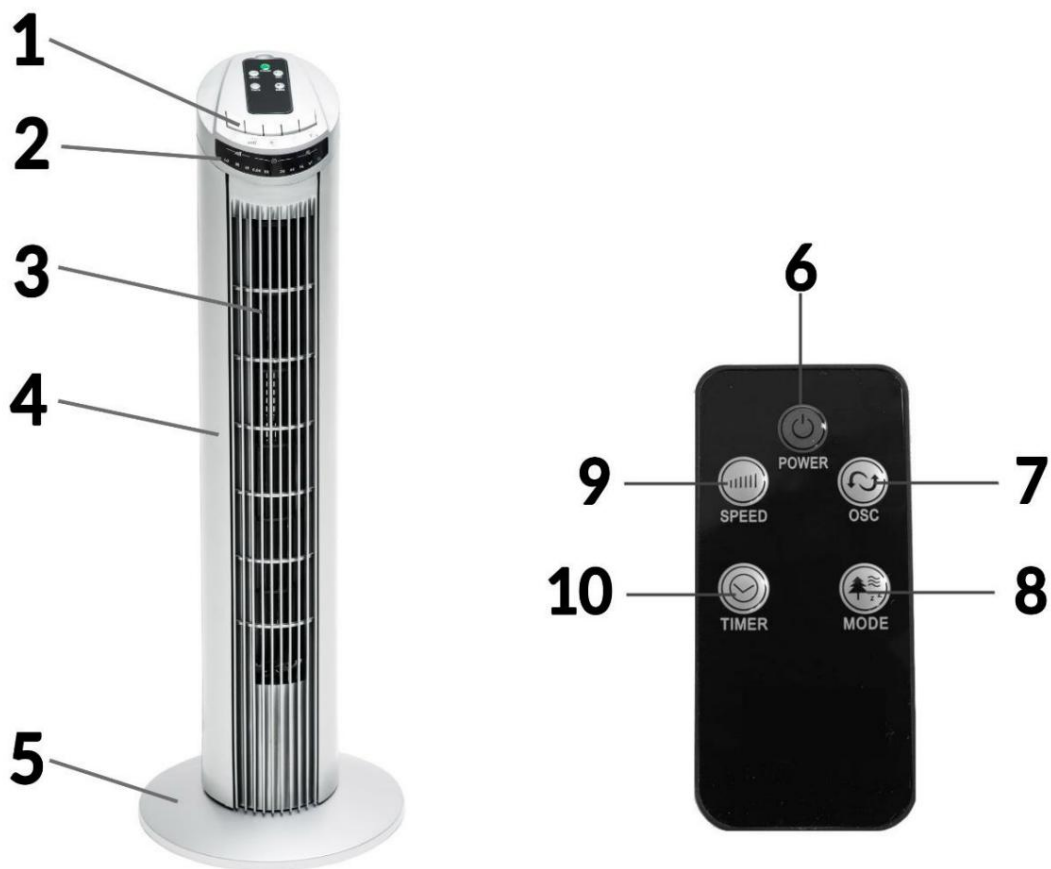

## ALKATRÉSZEK LEÍRÁSA

1.	Vezérlőgombok	6.	Bekapcsológomb
2.	Kezelőpanel	7.	Oscillációs mód gomb
3.	Szellőzőnyílások	8.	Módválasztó gomb
4.	Oszlop	9.	Időzítő gomb
5.	Bázis	10.	Sebesség állító gomb

## A KÉSZÜLÉK TELEPÍTÉSE ÉS MŰKÖDTETÉSE Az

oszlopventilátor csak megfelelően összeszerelt tartótalppal használható.

Ha az alap megsérül, forduljon egy hivatalos szervizközpontoz. A készüléket sima, stabil, vízszintes felületre kell helyezni.

## A KÉSZÜLÉK TELEPÍTÉSE

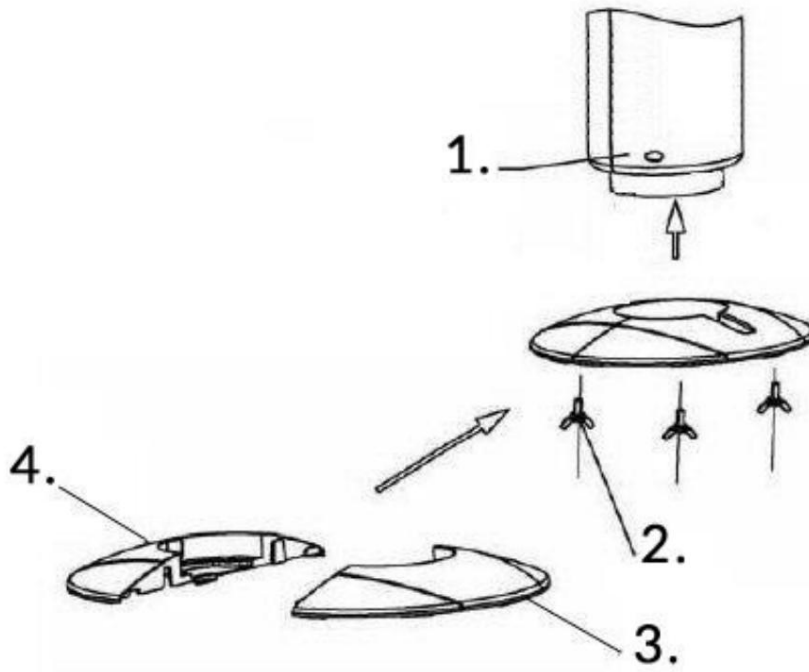

1. Távolítsa el a ventilátoroszlopot (1), a rögzítőcsavarokat (2) és az elülső alapot a dobozból hátsó (3) és (4).
2. Csatlakoztassa az elülső és a hátsó alapot (3) és (4).
3. Húzza ki a tápkábelt, és vezesse át az alapegységen (3) és (4) a kijelölt helyen.
4. Rögzítse az alapot a mellékelt rögzítőcsavarokkal (2).
5. Helyezze a ventilátoroszlopot (1) az összeszerelt alapba, és húzza meg a rögzítőcsavarokat.

## A KÉSZÜLÉK MŰKÖDTETÉSE A

készülék használatba vétele előtt ellenőrizze annak műszaki állapotát, nincs-e megrepedve a talpa vagy a háza, és nem sérült-e a hálózati kábel. Ha úgy találja, hogy a hálózati kábel sérült, forduljon egy hivatalos szervizhez vagy egy megfelelő jogosultsággal és képesítéssel rendelkező villanszerelőhöz.

A ventilátor funkciók az oszlopventilátor tetején található vezérlőpanellel, valamint a készletben található távirányítóval vezérelhetők. A távirányító megfelelő működéséhez a készülék vezérlőpultja felé kell irányítani. A távirányítón lévő jelölések megegyeznek a készüléken lévő jelölésekkel, és ugyanúgy működnek.

Az első indításkor távolítsa el a védelmet a távirányító elemtartójáról. A távirányító CR2025 elemmel működik (nem tartozék).

1. Az oszlopventilátor a panelen található bekapcsológombbal kapcsolható be vezérlőn és a távirányítón . A készülék közepes sebességű üzemmódban indul.

2. A "SPEED" gombbal módosítsa a ventilátor sebességét . Amikor megnyomja a panelen

A kezelőpanel egy szimbólumot jelenít  . A gomb többszöri megnyomásával választhat meg a három ventilátorsebesség üzemmód között.

I - a leglassabb ventilátor sebesség

II - átlagos ventilátorsebesség

III - maximális ventilátor fordulatszám

3. A vízszintes oszcilláló mozgást (balra - jobbra) a vezérlőpulton vagy a távirányítón található "OSC" gomb vezérli .  
Nyomja meg a bekapcsoláshoz, nyomja meg újra a ventilátor kikapcsolásához.

4. Az IDŐZÍTŐ funkció lehetővé teszi, hogy beállítsa azt a működési időt, amely után a készüléket ki kell kapcsolni.

Ez a funkció a gomb többszöri megnyomásával vezérelhető

IDŐZÍTŐ  a vezérlőpulton vagy a készülék távirányítóján. Minden megnyomás megváltoztatja a készülék működési idejét, az ugrás 30 percre felel meg (1 - 30 perc, 2 - 1 óra stb.). Az IDŐZÍTŐ maximális beállítási ideje 7,5 óra. A funkció kikapcsolásához növelje az időt a maximumra, majd nyomja meg újra.

5. A készülék három üzemmódban működhet: "normál", "természetes" és "alvó". Az üzemmód kiválasztásához használja a vezérlőpulton és a távirányítón található "MODE" gombot. Az üzemmódválasztó gomb többszöri megnyomása megváltoztatja az üzemmódot, vagy letiltja ezt az opciót.

a) Normál üzemmód - a ventilátor állandóan azonos sebességgel működik. Ez az alapértelmezett mód, az NM ikon a vezérlőpulton.

b) „Alvó üzemmód” - időközönként változtatja a ventilátor sebességét, hogy elkerülje a megfázást alvás közben. Az üzemmód aktiválásához nyomja meg a "MODE" gombot, az SL jelzőfény világít a kezelőpanelen . Ha a minimális fordulatszámot választotta, a ventilátor folyamatosan fenntartja azt. Amikor azonban beállítjuk az átlagsebességet, a készülék időközönként beállítja a sebességet a minimum és az átlag között idő, ha beállítjuk a maximális fordulatszámot, a ventilátor három sebesség között mozog.

c) „Természetes” mód - természetes szellőt szimulál. Ennek a módnak az engedélyezéséhez a következőket kell tennie: válassza ki a "MODE" gombbal, az NT jelzőfény kigyullad a kezelőpanelen . Ebben az üzemmódban a készülék három ventilátorsebesség között mozog (minimális, közepes, maximum).

Ha a készüléket hosszabb ideig nem használja, húzza ki a csatlakozódugót a konnektorból.

## KARBANTARTÁS ÉS TISZTÍTÁS

A készüléket tisztán kell tartani, ez megelőzi az esetleges sérüléseket és meghosszabbítja a készülék élettartamát.

Tisztítás előtt húzza ki a készüléket a konnektorból.

1. A ventilátort puha, nedves ruhával és enyhe tisztítószerrel tisztítsa tisztítás.
2. Ne használjon benzint, oldószert vagy bármilyen éles tárgyat.

3. Különösen ügyeljen arra, hogy ne kerüljön por a motorra vagy más elektromos alkatrészekre víz jön ki.
4. Tisztítás után alaposan szárítsa meg a ventilátor alkatrészeit száraz ruhával.

A készülék összeszerelve vagy szétszerelve tárolható. Szétszerelt készülék esetén ajánlatos az eredeti csomagolásban vagy hasonló, megfelelő méretű dobozban tárolni.

Biztonságos és száraz helyen, gyermekektől elzárva tárolandó.

#### SZOLGÁLTATÁS

Az elektromos készülékek javítását csak szakképzett személyzet végezheti eredeti pótalkatrészek felhasználásával. Ez biztosítja a készülék biztonságos használatát és meghosszabbítja élettartamát.

#### HASZNÁLT KÉSZÜLÉKEK ÁRTALMATLANÍTÁSA



Hasznos élettartama végén ezt a terméket nem szabad a normál kommunális hulladékként kidobni, hanem az elektromos és elektronikus berendezések újrahasznosítására szolgáló gyűjtőhelyre kell vinni. Ezt a terméken, a használati útmutatón vagy a csomagoláson elhelyezett szimbólum jelzi. Az anyagok újrafelhasználásával, újrafelhasználásával vagy egyéb használt berendezések használatával Ön jelentősen hozzájárul környezetünk védelméhez.

#### A GYÁRTÓ ADATAI:

PH Powermat TMK Bijak Sp. Jawna  
utca Obrońców Poczty Gdańska 97  
42-400 Zawiercie



## MEGFELELŐSÉGI NYILATKOZAT