

PM1001

HASZNÁLATI UTASÍTÁS



POWERMAT

THE ART OF TOOLS TECHNOLOGY



Akkumulátoros permetező

PM-OA-16K











CE



EREDETI UTMUTATÓ

TARTALOM

.....	2 FIGYELMEZTETÉS / TARTALOM
INFORMÁCIÓS SZIMBÓLUMOK	3 A KÉSZÜLÉK RENDELTELTÉSEI NEK	
HASZNÁLATA.....	4 MŰSZAKI	
ADATOK	5	
BIZTONSÁG.....	5	Altalános
biztonsági szabályok		
5 A permetezővel való munkavégzésről		
6 Az elektromos biztonsággal kapcsolatban.....		
7 Az akkus elektromos szelvények király	7 A	
8 A személyes biztonság		
8 A helyes működtetés	8	
Biztonsági szabályok a vegyi védőszerek üzemelésével való érintkezéshez.....	9	Az akkumulátorra és az elektromos rendszerre vonatkozó biztonsági tudnivalók
10 Védőruházat.....		
10 A permetező szállítása	11	
Biztonsági szabályok a munka megkezdése előtt és közben	11	
KÉSZÜLÉKLEÍRÁS.....	13 KEZDETI	
LÉPÉSEK	14 A KÉSZÜLÉK MŰKÖDTETÉSE	
akkumulátor töltése.....	14	
Tartozékok beszerelése	14 A spray	
előkészítési fázisok, folyadék tartály feltöltése	15A	
folyadéktartály feltöltése	15A	
munkafolyadék javasolt mennyisége.....	15 A permetlé	
előkészítési fázisok.....	16 A felhasznált vegyszerek	
azonosítása.....	17	
Munkavégzés akkumulátoros háti permetezővel	17	
A permetező célja		
Kifolyófüvőka, folyadékkimenet	17	
A PERMETEZŐ MŰKÖDTETÉSE.....	18 Permetezés vége, permetlé 19 PERMETEZÉS	
tartályban	19 PERMETEZÉS	
CARBANTARTÁS	20 A használat általános szabályai és a nagynyomású permetező	
karbantartás	20 A munkaközeg áramlási sebességének 20 Üri tés	
ellenőrzése	és a permetlé tartály	
tisztítás	20 A készülék	
tarolók.....	21	
SHERVIZ	21	
A HASZNÁLT ESZKÖZÖK ÁRTALMATLANÍTÁSA	21 GYÁRTÁSI	
ADATOK	22 MEGFELŐSÉGI	
NYILATKOZAT	22	

FIGYELMEZTETÉS / INFORMÁCIÓS SZIMBÓLUMOK

	<p>FIGYELEM: A készülék használata előtt figyelmesen olvassa el a használati útmutatót és a biztonsági ajánlásokat. Őrizze meg a kézikönyvet.</p>
	<p>MEGJEGYZÉS: A töltőt csak száraz helyiségekben használja.</p>
	<p>MEGJEGYZÉS: Ne tegye ki az accumulátort 50°C feletti hőmérsékletnek.</p>
	<p>MEGJEGYZÉS: Ne tegye ki az akkumulátor víznek.</p>
	<p>VIGYÁZAT: Ne használja az akkumulátort robbanásveszélyes vagy gyúlékony környezetben.</p>
	<p>Szigetelési osztály II</p>
	<p>MEGJEGYZÉS: Szemvédő, hallásvédő és porvédő maszk viselése javasolt.</p>
	<p>VIGYÁZAT: Ne érintse meg a munkaeszközt puszta kézzel! Viseljen védő kesztyűt! A kesztyű a vegyszerek ellen is véd, hogy megelőzze a bőrsérüléseket.</p>
	<p>FIGYELEM: Ne használjon tüzet a kifröccsenő folyadék közelében!</p>
	<p>FIGYELEM: Munka közben tilos a dohányzás!</p>

	<p>A termék megfelel és a vonatkozó európai és irányelveknek.</p>
	<p>A KERESZTETT KEMÉNY JELE: A használt eszközök szelektív gyűjtésének rendje és egyéb hulladékkal együtt történő kidobásának tilalma. Lásd a "HASZNÁLT ESZKÖZÖK ÁRTALMATLANÍTÁSA" című részt.</p>

A kézikönyv a termékkel kapcsolatos alapvető fontosságú, azonban készülékeink folyamatos fejlesztése miatt a kézikönyvben szereplő adatok eltérhetnek a valóstól. kérem, ügyeljen az esetleges eltérésekre.

A KÉSZÜLÉK CÉLJA Az accumulators háti

permetező t mű trágyák, rovarirtó sherek, gombaölő k és gyomirtó sherek vizes oldataival végzett védő - és ápoló kezelések elvégzésére tervezték. Szintén elkötelezett a paraffinolaj alapú ökológiai készítmények és növényi készítmények alkalmazására. A kiválasztott shercsoporthoz egy permetező használata javasolt.

Kövesse és gyártó termék címkéin szereplő ajánlásait. Csak a helyi előírások által jóváhagyott shereket használjon. Ne használjon 40°C feletti hőmérsékletű folyékony anyagot. A permetező t rendeltetészerűen kell használni.



Ne használja a permetező t más célokra, például festésre!

FIGYEL!!! Nem kívánóan kémiai aktív sherek, így savak és lúgok, fertőtlenítő - és impregnálószer, oldószer és oldószertisztító tisztító szerek, kő olajszármazékok és kő olajszármazékok használata.



Biztonsági okokból a készüléket nem használhatják 18 éven aluli gyermekek és tinédzserek, valamint alkohol, kábítószer vagy egyéb bódító hatása alatt álló személyek.



Azok a személyek, akik nem olvasták el ezt a kézikönyvet, figyelmesen elolvassa el a készüléket az első használat előtt.

MŰSZAKI ADATOK

modell	PM-OA-16K
Tartály kapacitás	16l
munkahelyi nyomás	1,5-4,5 bar
Shivattyú típus	membrán
Maximális permetezési idő teljesen feltöltött állapotban	8 óra
Az accumulator töltési ideje	12 óra
Teljesítmény egyetlen fúvókán	1,5-1,6 [l/perc]
Teljesítmény dupla fúvókán	1,8-3 [l/perc]
PM-OA-12VBT akkumulátor	
névleges feszültség	12V DC
Akkumulátor-kapacitás	8 Ah
Elem típus	olímium-kadmium
Maximális töltési idő	9 óra
PM-OA-12VCT töltő	
Tápfeszültség	230V/50Hz
kimeneti feszültség	12V
töltő áram	1.2A

BIZTONSÁG



VESZÉLY: AZ ÁRAMÚTÉS, TŰZ ÉS SZEMÉLYI SÉRÜLÉS VESZÉLYEK CSÖKKENTÉSÉRE, EZT A TERMÉKET AZ ALÁBBI UTASÍTÁSOKNAK SZERINT KELL HASZNÁLNI.

BIZTONSÁGI SZABÁLYOK ÁLTALÁNOS



Kérem, a készülék első használata előtt figyelmesen olvassa el ezt a kézikönyvet, ismerkedjen meg a készülék helyes működésére és biztonsági szabályokkal kapcsolatos utasításaival, majd őrizze meg biztonságos helyen.

1. A készüléket rendkívül óvatosan használja, és tartsa be a következő biztonsági szabályokat. ÉS biztonsági szabályok be nem tartása a kezelő súlyos sérülésének és egészségügyi szövődményeknek a veszélyét okozhatja. A használati útmutató nek kell lennie a készülék használatához.
2. A készüléket csak a rendeltetésének megfelelően szabad üzemeltetni és használni.
3. Tilos a készüléket gyermekek által használni. 18 év alatti fiatalok maj a készüléket csak felnőtt felügyelet mellett és edzés után használja.
4. A munkaterületen nem tartózkodhatnak kihalálók vagy állatok. Soha ne irányítsa a fúvókát emberek vagy állatok fele. A nagy nyomás alatt kiáramló folyadék az

potenciális veszélyt és súlyos sérülést okozhat. A készülék üzemeltetője felelős a közelben tartózkodó harmadik személyek és állatok biztonságáért. A használati utasítást mindig át kell adni azoknak, akiknek a készüléket kölcsönadták vagy továbbadták.

6. Csak fizikailag alkalmas személyek kezelhetik a készüléket. Fáradtság vagy betegség lehet csökkent koncentrációt és figyelemhiányt okoz.
 7. Alkohol, kábítószert vagy legalitást korlátozó gyógyszer hatása alatt álló személyek pszichofizikai, az eszközzel dolgoznivalos 8.
- A készüléket csak jó műszaki állapotban szabad használni.
Indítás előtt mindig a készülék állapotát.
9. Csak a gyártó által biztosított eredeti eszközök használhatók, egy adott készülékmodellhez készült.
 10. A készülék megbízható működése és a biztonságos használat szabályainak betartása a half-talkatrészek minőségétől is függ. Kizárólag eredeti alkatrészek szabad használni, amelyek technológiával készülnek, ami garantálja a megfelelő minőséget anyag, méret, funkcionalitás és biztonság tekintetében.
Eredeti pótalkatrészek és tartozékok rendelhetőek a készülék forgalmazójától és a szervizektől.
 11. Eredeti alkatrészek használatának elmulasztása esetén a garancia elvesztésével járhat, ha a készüléket úgy nem használ harmadik használaton kívül, kell tárolni és tárolni, hogy az ne veszélyeztesse személyeket.
 12. A készüléket csak a biztonsági szabályok beámul mellett szabad használni, figyelembe véve az esetleges balesetek kockázatát.
 13. A közelben bekövetkezett biztonságért vagy anyagi károkért a készülék üzemeltetője felelős.

A PERMETEZŐ VEL VALÓMUNKÁHOZ

1. A permetezővel tilos dolgozni: gyermekek, terhes nők, betegek, akik gyógyszert szednek, Alkoholt fogyasztanak és koncentrációt korlátozó szereket szednek.
2. Az első indításakor tiszta tanúsítás 2. A permetező tömítettségét és megfelelő működését.
3. A vegyszerekkel végzett munka során (a készítmények elkészítéséhez és a csomagoláshoz). megsemmisítésénél is) speciális védőruházat viselése szükséges: gumicsizma, kesztyű, kabát, sapka, védőszemüveg, vagy félálarcmaszk.
4. Ne dolgozzon vegyszerekkel éhgyomorra, és munka közben ne egyen, igyon és ne dohányozzon. Szintén tilos alkoholt más munka előtt és után.
5. Nyílt vizekbe, szennyvízrendszerbe vagy biológiai szennyvíztisztító telepre felfokony maradékot nem szabad önteni. Ezek a megjegyzések a tartály és a permetező gép egyéb alkatrészeinek öblítésére használt folyadékra is vonatkozik.
6. A használt permetezőgépet a helyi vegyszerhulladéklerakó helyen kell leadni.
7. A használt akkumulátorcsomagot a vezérlőpanellel vissza kell juttatni a gyűjtőhelyre használt elektromos és elektronikus eszközöket és akkumulátorokat.
8. A permetezővel dolgozó személynek szigorúan kell tartania a vegyszerek csomagolásán található ajánlásokat. Mérgezés esetén forduljon orvoshoz.
9. Elfogadhatatlan, hogy nem működő permetezővel vagy bármilyen szivárgás esetén dolgozzon. A permetezőt nem szabad ütésnek kitenni.
10. Minden karbantartási tevékenységet a permetezőnyomásmentesítése után kell elvégezni.

11. Alaposan mossa le a permetező t minden használat után és tevékenység elő tt szolgáltatás.
12. A permetező gépet nem szabad a használatiban meghatározottaktól eltérő célokra használni.
13. Tilos a permetező t folyadékkal feltölve és nyomás alatt tárolni.
14. Nem használhatók: 40°C feletti hő mérsékletű folyadékok, robbanásveszélyes, gyúlékony, mérgező és oxidáló anyagok.
15. Tilos a permetező gépen illetéktelen változtatásokat végrehajtani, rendeltetésszerű használatától eltérően használni. Ez emberek és állatok méréséhez, a környezet szennyezéséhez, a permetező károsodáshoz vagy súlyos balesetekhez vezethet.
16. A munka befejezése után átöblözni (tisztá védő ruházat), kezét, arcot mosni, öblítse ki a száját és a torkát, tisztítsa meg az orrát.
17. Használat után többször öblítse le a vizet a permetező t.
18. A kézikönyvben foglalt szabályok be nem tartásából eredő károkért a felhasználó kizárólagos felelő ssége.
19. A munka megkezdése előtt mindig az akkumulátor töltöttségi fokozatot.
20. Tilos a permetező lándzsáját irányítani és a folyadékot az arc felé permetezni.
21. A permetező használata és tárolása során óvja azt illetéktelen személyek, különösen gyermekek általi hozzáféréstől.
22. Ha más szereket használ, g meg arról, hogy ezek használhatók permetező ben, és nem károsítják a permetező gépet, az embereket és a környezetet.
23. FIGYEL! A permetező vezérlő csomagja ellenáll a fűccsenésnek és a megnövekedett nedvességszintnek, nem ellenáll az előntéseknek és a gyakori való érintkezésnek.

AZ ELEKTROMOS BIZTONSÁG ÉRDEKÉBEN A KÉSZÜLÉK

csatlakozóinak megfelelő kell a konnektorhoz. Soha semmilyen módon nem módosítja a csatlakozót.

- A dugaszokon és aljzatokon végzett módosítások nem csökkentik az áramütés kockázatát.

- a) Kerülje a földelt vagy földelt felületek, például csövek megérintését, fűtőtestek, központi fűtés radiátorok és hűtők.
 - Ha földelt vagy földelt részeket érint, megnő az áramütés veszélye. b) Ne tegye ki aszerszámot esőnek vagy nedves körülményeknek.
 - Ha víz kerül a szerszámba, megnő az áramütés veszélye.
- c) Ne feszítse meg a csatlakozó vezetékeket. Soha ne használja a tápkábelt a készülék hordozására, húzására vagy csatlakozódugó kihúzására a csatlakozóból.
 - Tartsa távol a tápkábelt hőforrásoktól, olajtól, éles szélektől vagy mozgó alkatrészekről.
 - A sérült vagy összegabalyodott tápkábel növeli az áramütés kockázatát.

ACCUMULATORÚSZERSZÁMOKHOZ

- a) Az akkumulátorokat csak a gyártó által ajánlott töltővel töltsse.
 - Ha töltőt használ az akkumulátorok töltésére, nem azok, amelyekhez azokat rendelték, tüzet okozhat.

- b) Csak elektromos készülékekhez való akkumulátorokat használjon.
 - Más akkumulátorok használata személyi sérüléshez és tűzveszélyhez vezethet.
- c) A fel nem használt elemek tartsa távol gemkapcsoktól, érméktől, kulcsoktól, szövegtől, csavaroktól és apró egyéb fémtárgyaktól, amelyek áthidalást okozhatnak.
 - Az akkumulátor kivezetései közötti rövidzárlat égési sérüléseket vagy tüzet okozhat.
- d) Helytelen használat esetén szivároghat az akkumulátorból. Kerülje az érintkezést
 ezt a folyadékot.
 - Véletlen érintkezés esetén öblítse le szemét. Ha a folyadék a szemébe kerül, azonnal forduljon orvoshoz. Az akkumulátorfolyadék bőrirritációt és égési sérüléseket okozhat.

A HELYZETRE VONATKOZÓAN a) A

- munkahelyet tisztán kell tartani. Gondozza meg, hogy jó megvilágítva.
 - Az elégtelen világítás vagy a rendetlenség a munkahelyen balesetet okozhat. b) Ne köddesse a készüléket robbanásveszélyes környezetben, gyúlékony környezetben folyadékok, gázok vagy porok.
 - A szélesebb körű szikrákat hoz létre, hogy meggyújtsák a gyúlékony anyagokat.
- c) Tartsa távol a gyerekeket és a közelben lévőket az eszköztől, ahol a permetező hasznosíthatja.
 - Ha a gép használata közben eltereli a tényleges, elveszítheti az irányítást a vezérlő felett, és személyi sérülést okozhat.

SZEMÉLYES BIZTONSÁG a) Legyen előre látható, figyeljen

arra, amit csinál, és használja a józan eszét a szélesebb használatkor. Ne használja a szélesebb számot fáradtan vagy kábítószert, alkoholt vagy gyógyszert használva.

- Egy pillanatnyi figyelmetlenség az elektromos szélesebb szám használata közben súlyos személyi sérülést okozhat. b) A készülékkel végzett munka során kerülje a természetellenes helyzeteket. Az üzemeltető foglalta el a készülék munkahelyzetének stabilnak és kiegyensúlyozottnak kell lennie.
 - A helyes munkatartás biztosítja a készülék jobb irányítását előre nem látható helyzetekben.

A HELYES MŰKÖDÉSÉHEZ 1. Ne kapcsolja be a

készüléket, ha nem használja. A munka befejezése után vagy a munkaeszközök cseréjekor ügyeljen arra, hogy a be-/kikapcsolót véletlenül nem nyomják meg.

- A készülék véletlenszerű balesetet okozhat.
2. Ne terhelje túl a készüléket. Ha szükséges, használjon másik, nagyobb teljesítményű eszközt. Ne használjon zavarmentes eszközöket használjon, különösen műanyagból készült be-/kikapcsolóval, ami a helytelen működtetés miatt a készülék ellenőrizetlen indítását okozhatja.
 - A készülék véletlenszerű balesetet okozhat.

3. Rendszeresen tisztítsa meg a készüléket és ellenőrizze műszaki állapotát. A készülék használata előtt ellenőrizze, hogy a mozgó alkatrészek simán működnek-e, és-e beszorulva.
 - A hibás készülékek használata veszélyes helyzetekhez vezethet
Egészség.
4. Ha szükséges, vizsgálja meg a készüléket, a sérült alkatrészeket vigye vissza javításra, lehetőleg a címről hivatalos szerviz.
 - A készülék saját maga megjavítása egészségkárosító hatást okozhat.
5. A gép beállítása, a munkaeszközök cseréje előtt vagy a szélesebb számmal végzett munka abbahagyása előtt húzza ki a töltő csatlakozót.
6. A készülék meghibásodása esetén azonnal kapcsolja ki a szélesebb számot és vegye ki az akkumulátort. Ezután egy hiba okát, és ha szükséges, küldje vissza a készüléket egy hivatalos szervizközpontba.
 - A rövidzárlat a készülék károsodáshoz vagy veszélyes helyzetekhez vezethet.
7. A veszélyes helyzetek elkerülése érdekében az erszámot eredeti állapotában kell szállítani csomag.

BIZTONSÁGI SZABÁLYOK A VEGYI SZEREKKEL KAPCSOLATBAN

NÖVÉNYVÉDELMI DELEM

1. Az akkumulátoros háti permetező alkalmas folyékony növényvédő szerek, gyomirtó szerek, növényvédő szerek és egyéb folyékony műtrágyák használatára, amelyek a hivatalos szakkereskedőktől szerezhetőek be. Csak a helyi előírások által jóváhagyott szereket használjon.
2. Növényvédő szer csak a használati utasítás címkéjében meghatározott célokra és szigorúan az abban foglalt ajánlások betartása mellett használható fel oly módon, hogy az emberi és állati egészséget veszélyeztető, valamint a környezetszennyezést elkerülje, ill. figyelembe véve mindenekelőtt a védő növények biológiai, nemesítési és agrotechnikai módszereit, amelyek lehetővé teszik a vegyi felhasználásának a szükséges minimumra csökkentését.
3. A Birtokosok Kötelesek Betartani a Türelmi és megelőzési időket a növényvédő Szerek Használatakor (1995. július 12-án törvény a kultúrnövények védelméről I, 1995. évi jogtudományi növényvédő szerek kezelési szerek, amelyek tartalmazzák a növényeket, a megfelelő tárgyakat és a felületeket, valamint a végrehajtásának időpontját, valamint a felhasznált növényvédő szerek megnevezését és mennyiségeit. A feljegyzéseket a kezelés időpontjától legalább négy évig meg kell őrizni.).
4. Soha ne öntsünk vegyszert a közsatornába, folyókba, tavakba!!!
 - Különösen ügyelni kell a készülék kiöntésére, ürítésére és tisztítására, hogy a maradványok ne szennyezzék a környezetet. A fel nem használt vegyszermaradványokat megfelelő tárolóedényekbe kell gyűjteni, és speciális vegyi anyagok gyűjtő helyeken kell leadni.
5. Minimalizálja a vegyszerekkel való közvetlen érintkezést.
6. A huzamosabb ideig tartó növényvédelmi kezelést végző személyek időszakonként orvosi vizsgálatnak kell alávetni. Vegyszerekkel való érintkezéskor (munkafolyadék előkészítése, permetezése, permetező tisztítása) tilos dohányozni, dohányozni, enni és others, különösen wíltartalmú italokat.
7. Rossz időjárás, hányinger, szédülés esetén azonnal hagyja abba a munkát.

8. A használt sherek cseréjekor a folyadéktartályt alaposan ki kell tisztí tani. A tartály tisztí tása után tö ltse fel egyszerű en, és futtassa rö vid idea, hogy alaposan eltávolí tsa a maradék folyadékot a szivattyúból, a vezetékekből, a lándzsából és a fvókából. Ez vonatkozik az anyagok kö zötti veszélyes kémiai reakciók kockázatára.
9. Ne használja a permetező t kis, zárt helyiségekben – a kezelő t a kifrő ccsenő vegyszerek mérgezhettek. Üvegházakban csak hatékony shellő ztetés mellett használható. Permetezés után jelölje meg az üvegházakat, és hagyja kiszellő ztetni a vegyszergő zö ktől.
10. Ürí tse ki és tisztí tsa meg a permetező tartályt.
11. Munka után alaposan mossa meg kezét és arcát folyó ví z alatt. Válts munkaruhát.

AZ ACCUMULATOR É S AZ ELEKTROMOS RENDSZER BIZTONSÁ GA

1. Az accumulator tö ltő t csak bevált 230V-os, 50/60Hz-es electromos rendszerhez shabad csatlakoztatni. É S csatlakoztatáshoz csak a mellékelt kábelt használja.
2. A készülék csatlakoztatása elő tt meg kell tudni, hogy az feszültség megfelel a készülék kö vetelményeinek.
3. A tö ltő t nem shabad olyan elektromos berendezéseket használhat, amelyekhez adapterek használata szü kséges a készülékhez mellékelteken kí vül.
4. Töltés kö zben kerülje az áramütést. Töltés vagy a tö ltő leválasztása kö zben nem érintse meg az aljzatot.
5. Ne fogja meg a kábelt, amikor kihúzza a dugót a connectorból. 6. A tö ltő csak a POWERMAT által szállí tott accumulator tö ltésére szolgál. Töltés elő tt g elő sző r meg arról, hogy az accumulator és a tö ltő megfelelő en csatlakozik a készülékhez.
7. Soha ne zárja rö vidre az accumulator polusait.
8. Ne tegye ki a tö ltő t és az elektromos alkatrészeket eső nek, és ne használja nedves kö rnyezetben. Ezeket az elemeket csak szárazon lehet tisztí tni. A készülék tisztí tását mindig húzza ki a tö ltő t a konnektorból és a készülékből.
9. Az accumulator mérgező anyagokat tartalmaz. Ne nyissa fel az accumulator vagy a tö ltő t.
10. Csak a mellékelt tö ltő t használja.
11. Az accumulatort és a tö ltő t nem shabad normál hulladékként kezelni. Ezeket a kielő lt helyen kell artalmatlanítani.

VÉ DŐ RUHÁ ZAT

1. Az accumulatoros háti permetező gép kezelő jének munka kö zben mindig egyéni védő felszerelést kell viselnie. A ruházatnak meg kell védenie a kezelő minden tesztrészét a kipermetezett folyadékkal és a permetezés kö zben kidobott tárgyakkal való érintkezéstől. Ez vonatkozik a permetlé elő készí tésére és a permetező tisztí tására is. Az ajánlott egyéni védő felszerelés: • Szemvédő szemüveg, • Vegyszerek belélegzése ellen védő maszk vagy félálarc, • Vegyszerálló anyagból készült kabát és nadrág vagy overall, csuklóján mandzsettával. A nadrágnak át kell fednie a cipő ket,
 - Védő kesztyű a kéz védelmére, • Cipő k csúszásmentes talppal.

2. A védő ruházat jól illeszkedik azt viselő személyhez, és úgy kell alkalmazni, hogy a vegyszerek ne kerülhessenek a bőrrre. A tevékenység tőpusától függően a shemet és a fejet kámzsával vagy védő szemüveggel kell védeni.
3. Kerülje a bőrkabátok, sálak, ékszerek és egyéb ruhadarabok viselését, ezért a munka közben megakadhatnak az ágakon vagy a bokrokon. Ha hosszú haj van, akkor is gondoskodik a biztonságáról sapka, keménykalap vagy hasonló fejfedő viselésével.
4. Munka közben az arcot és a shemet arcvédővel vagy védő szemüveggel kell védeni. **BAN BEN** viseljen védő sisakot, ha sűrű bokrokban dolgozik.
5. Ha ruhája vegyszerrel szennyezett, azonnal cserélje le.

A PERMETEZŐ SZÁLLÍTÁSA

1. A készülék szállítása közben mindig kapcsolja ki a szivattyút.
2. Annak érdekében, hogy megóvja a készüléket a szállítás közbeni sérülésektől, használja az eredeti dobozt, a permetező tászállítókat. 3. Ürítse ki a készüléket az üzemanyag-keverékből és a munkafolyadékból – gondosan a folyadéktartályt, az üzemanyagtartályt, a szivattyút, a tömlőket, a lándzsát, hogy nincánysterádék

BIZTONSÁGI SZABÁLYOK INDÍTÁS ELŐTT ÉS MUNKAVEGYZÉS ALATT

1. A készülék üzembe helyezése előtt a teljes készülék műszaki állapotát.
2. Gondoljon meg arról, hogy a szivattyúkapcsoló megfelelően működik.
3. szivattyú folyadéktartály, a vezetékek és az üzemanyagtartály szivárgását.
4. Ne kezdje el a munkát, ha a készülék működésében sérülést vagy szabálytalanságot talált. Ebben az esetben forduljon egy hivatalos szervizközponthoz az eszköz ellenőrzéséhez.
5. A készüléket csak egy kezelő üzemeltetheti. A közelben tartózkodók nem lehetnek 5 méternél közelebb a készülékhez.
6. A vezérlőkarban lévő whisper nem szabad folyamatos működésre állíttassa be a szivattyú bekapcsolását, azt zárt helyzetbe kell allítani. A fúvóka kimenetét a szabad tér felé kell irányítani.
7. Soha ne használjon egy készüléket beltérben. Zárt terekben, például gödrökben, gödrökben vagy ásatásokban gondoskodik megfelelő shellőzésről a működés közben. Ha szükséges, tartson biztonságos távolságot a segítőtől személyektől. Ügyeljen arra, hogy a permetezések között rendszeres szünetet tartson.
8. A közelben tartózkodók veszélye esetén azonnal kapcsolja ki a készüléket, ill operátor.



A készülék munkahelyén és közvetlen közelében dohányozni tilos.

A KARBANTARTÁS ÉS JAVÍTÁS BIZTONSÁGI SZABÁLYAI

1. A készüléket rendszeresen karban kell tartani. Csak az ebben a kézikönyvben felsorolt karbantartási tevékenységeket végezheti el saját maga. Minden egyéb javítási és karbantartási tevékenységet csak megfelelően képzett személy végezhet.
2. A készüléket nyitva tartás távol lehet tisztítani, karbantartani és javítani.

3. A berendezés tisztít tása, javí tása vagy karbantartása elő tt szü kséges

és szivattyúzzuk.

4. A nyomótö mlő , a shelepes vezérlő kar, a lándzsa, a fúvókák szétszerelése csak a szivattyú kikapcsolása után és a készülékben lévő nyomás atmoszférikus nyomásra csö kkenése után történhet. Ehhez a szivattyú kikapcsolt állapotában helyezze a lándzsát egy folyadéktartályba vagy más tartályba, és óvatosan nyissa ki a rustle, amíg a nyomás kiegyenlí tődik.
5. Javí táshoz és karbantartáshoz csak eredeti cserealkatrészek használhatók Ne végezzen változtatásokat a készüléken. Súlyos sérülést okozhatnak a kezelő ben!
6. Ne végezzen semmilyen javí tást vagy karbantartást tartsa a készüléket nyí lt láng kö zelében.

KÉSZÜLÉK LEÍRÁS

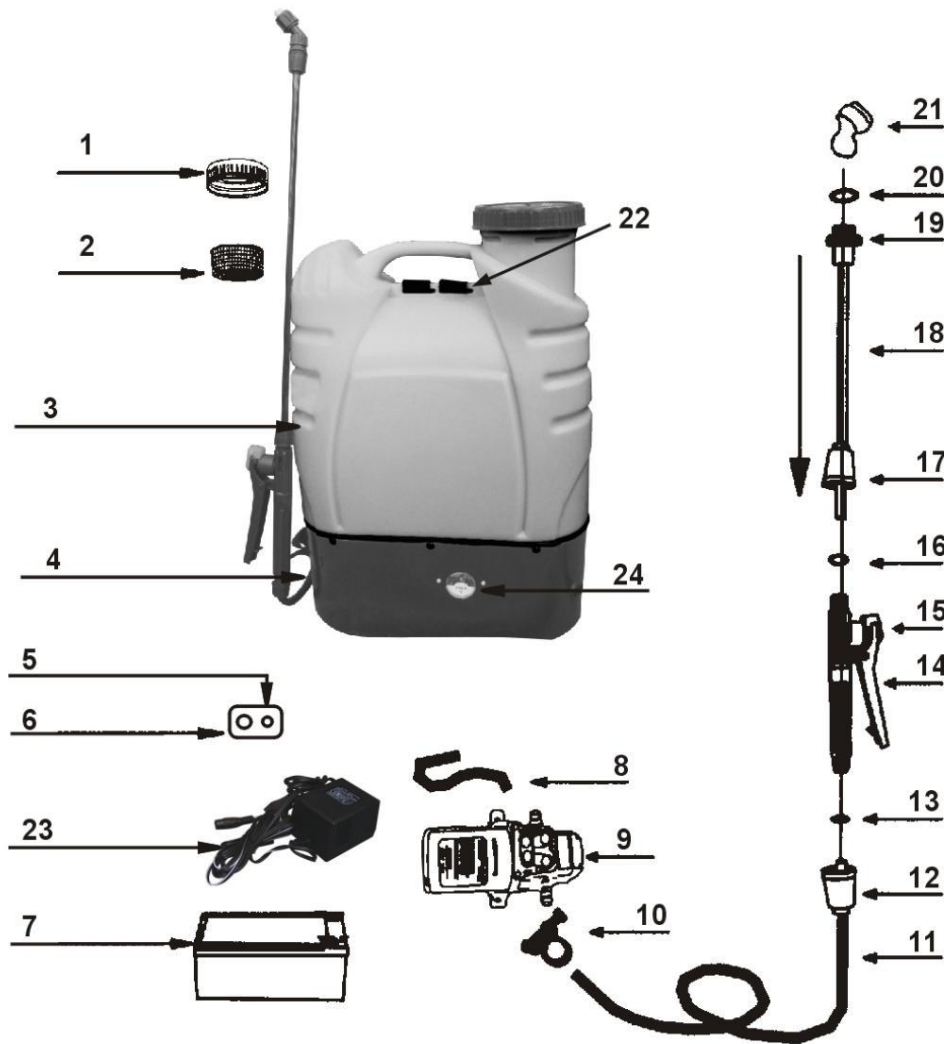

1	Tartály betöltő sapka	13	O-gyűrű k
2	szűrő	14	Fegyver fogantyú
3	Tartály	15	Suttogás
4	Alap	16	O-gyűrű k
5	Töltő aljzat	17	Lándzsa anya
6	Capsolo	18	Lándzsa
7	Akkumulátor	19	Fúvóka csatlakozó
8	Bemeneti tömlő	20	O-gyűrű k
9	Shivattyú	21	sórofej
10	milliárd	22	Lyukak és hevederekhez
11	Leeresztő tömlő	23	Töltő
12	Dic	24	Voltmérő

ELŐ ZETES LÉ PÉ SEK

- a) Nyissa ki a csomagolást, majd vegye ki a készüléket. b) Tavalítsa el a védő fóliát és a szállítási védelmet (ha van). c) Ellenőrizze, hogy a készülék és a tartozékok nem sérültek-e meg szállítási közben. d) Összeállítsa a csomagolást.

Csípőnyíl! A készülék és a csomagolás nem játékra való! Gyermekektől elzárva tartandó, lenyelés vagy fulladás veszélye miatt.

A KÉSZÜLÉK MŰKÖDÉSE

Mielőtt csatlakoztatná a készüléket a hálózathoz, akkor még mindig, hogy paraméterei megfelelnek a készüléknek adattábláján megadott paramétereknek. Ne csatlakoztassa a készüléket a készülék által előírtnél nagyobb feszültségű elektromos hálózatra, ez ütés és a készülék áramkárosodását okozhatja. Ha nagy feszültségű hálózatra csatlakozik, az károsíthatja a készülék motorját.

TÖLTÉS AKKUMULÁTOR

Mielőtt csatlakoztatná a töltőt a hálózathoz, akkor meg kell, hogy a paraméterei megfelelnek az adattáblán ajánlat paramétereknek. Ne csatlakoztassa a töltőt a szélesebbnél nagyobb feszültségű elektromos hálózathoz, mert ez a készülék károsodását okozhatja. Az aktuális feszültségű hálózathoz való csatlakozás károsíthatja a töltőt vagy az akkumulátort.

Csípőnyíl! Az akkumulátorokat csak sík, stabil, nem gyúlékony felületen, gyúlékony anyagoktól távol töltsen.

Csípőnyíl! Az akkumulátor nem megfelelő töltése károsíthatja azt. Az elemek minden elhelyezése vagy eltávolítása előtt húzza ki a hálózati csatlakozót a connectorból (2).



Soha ne töltsen az akkumulátorokat 10 °C alatti vagy 40 °C feletti környezeti hőmérsékleten.

- Az első használat előtt legfeljebb 14 órával töltsen fel teljesen az akkumulátort a mellékelt töltővel szinkronizálva.
- A töltéshez csatlakoztassa a mellékelt hálózati adaptert egyenáramú végét a töltőporthoz akkumulátort (2), és dugja be a tápkábelt a connectorba.
- Az akkumulátor teljes feltöltése 12 órát vesz igénybe. • A teljes töltést jelzi, ha a hálózati adapteren a LED pirosról vált zöldre.
- Az akkumulátor bármikor és bármilyen töltési szinten tölthető. • Az átlagos munkaidő 6,5 óra, a maximum pedig legfeljebb 8 óra, a szivattyú teljesítményétől függően.

TARTOZÉKOK ÖSSZESZERELÉSE

1. Szerelje fel a permetező készletben található merevítőket a furatokra úgy, hogy a párnához vezető heveder rövidebb része a tartály tetején, a heveder hosszabb része pedig a tartály alján legyen.

2. Csatlakoztassa a megfelelő lánzsát a pisztolyhoz a szerint használati igények. Ne felejtse el felhelyezni a tömítő O-gyűrűt a lánzsa sapkájára. Az O-gyűrűket a permetező készlet tartalmazza.
3. Szerelje be a megfelelő fúvókát a permetezés típusától függően. A készlet sokféle fúvókát és csatlakozót tartalmaz, amelyek szabadon kombinálhatók. A permetező használata előtt ajánlott a permetezési technikák gyakorlása, amelyet előtte tisztán lehet gyakorolni.
4. A permetező tartály belsejében egy folyadékszűrő található. Ne felejtse el ellenőrizni a szűrőt és rendszeresen tisztítani.
Ne használja a permetező szűrő nélkül!
5. Töltsen fel a tartályt folyadékkal. A folyadék nem lehet túl sűrű, mert nem lesz képes megfelelően szivattyúzni a membránszivattyú rendszeren. Ez gyengíti a permetezési tartományt.

A MUNKAFOLYADÉK ELŐKÉSZÍTÉSE, A FOLYADÉKTARTÁLY FELTÖLTÉSE

Vegyszerek használatakor mindig tartsa be a jelen kézikönyvben szereplő biztonsági szabályokat (különösen a vegyi növényvédőszerrel való érintkezésre vonatkozó biztonsági szabályokat), valamint a vegyszer gyártója által adott utasításokban foglalt ajánlásokat.

A folyadéktartály feltöltése A

folyadéktartály feltöltése előtt mindig győződjön meg arról, hogy a kar derékszögben áll a leeresztőtől (re).

A permetező munkafolyadék-tartályának maximális űrtartalma 16 vagy 20 levél (modelltől függően). Soha ne töltsen a skála felső jele fölé. A permetlé tartály feltöltése előtt meg kell tudni, hogy van-e szita a töltőnyílásban. Jelenléte a folyadék tartály feltöltése során szükséges. A szitán 0,55 mm átmérőjű szűrőlyukak vannak. Ha a szita megsérül, ki kell cserélni egy új, eredeti szitára, hivatalos szervizben vásárolt. A folyadéktartály feltöltése előtt szivattyút kapcsolja ki a permetezőt, vegye le a permetezőt a hátáról, helyezze stabil felületre, és válassza, hogy a vezérlő karon lévő folyadékszelep zárt helyzetét. Védje a permetező alatti talajt a folyadékrendszer talajba, szennyvízbe jutásának lehetővé tegye, hogy a készülék alá terítsen nedvességállóságot fólia.

Azonnal távolítsa el minden kiömlött folyadékot. Miután feltöltötte a folyadéktartályt a megfelelő mennyiségű permetező folyadékkal, húzza meg a bemeneti anyát, hogy ne felejtse el a vegszerszivárgást.



Soha ne készítsen vagy tároljon permetlé tartályt a permetező tartályban.

A munkafolyadék mennyiségei A

munkafolyadék mennyiségének elkészítésekor a vegyszer gyártójának ajánlását. Készítse elő az aktuális igénynek megfelelő mennyiségű munkafolyadékot.

A vegyszeres védőszer mennyiségének növényre vonatkozó általános szabályok:

Földi növények - 0,3-0,5 l / 10 m²

Alacsony bokrok és cserjék - 1,0 - 1,5 l / 10 m²

Kúszónövények, sűrű bokrok - egyenként 0,5-1,0 l

Pucér bokrok - egyenként 2,0 l

Permetlé készítése Vegyi

növényvédő szert csak szabadban készítsen. Nem szabad beltérben, élelmiszervagy takarmánytároló helyeken elkészíteni.

Növényvédő szélességű granulátum:

Készítse elő a munkafolyadékot egy külön tartályban. Soha ne használjon permetező tartályt ehhez. Jól keverjük össze, majd öntsük a permetező tartályba. Feltétlenül használjon sűrűt a töltőnyílásba. A permetező lándzsával keverheti a permetező tartályban lévő folyadékot.

Folyékony növényvédő rangok:

Töltsön fel egy permetező gép folyadéktartályt az előírt vízzel 1/4-ével. Egy külön tartályban keverje össze a vegyszert a gyártó utasításai szerint. Amikor folyadékot tölt a tartályba, csak használjon szűrőt a töltőnyílásba. Adja hozzá a maradék vizet a vegyszergyártó utasításai szerint. A permetező lándzsával keverje össze a folyadékot a permetező tartályban.

Biológiai növényvédő termékcsalád:

Keverés után ajánlatos szitán átszűrni, jó folyadékot a permetező tartályba öntjük. Ez gyakorlatilag, hogy a szita gyorsan eltömődjön a töltőnyílásban.

A felhasznált vegyszerek azonosítása

A permetező gépre erősített, a vegyszerek típusait azonosító címkék segítségével azonosítani lehet a használt vegyszereket tartalmazó tartályokat:

Gyomirtó - gyomirtó szerek

Insektizid - rovarölő szerek

Fungizid - gombaölő szerek

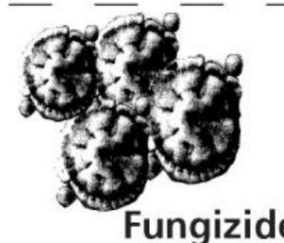

FONTOS Soha ne töltsön újra a folyadéktartályt más típusú vegszerrel anélkül, hogy először alaposan ürítette volna ki a maradék folyadékot, és megtisztította volna a folyadéktartályt, a szivattyút, a vezetékeket és a lándzsát. A tartály tisztítása után töltsön fel, és futtassa rövid ideig, hogy alaposan eltávolítsa a maradék folyadékot a szivattyúból, a vezetékekből, a lándzsából és a fúvókából. Ez vonatkozik az anyagok közötti veszélyes kémiai reakciók kockázatára.

AKKUMULÁTOROS HÁTIZSÁK PERMETEZŐVEL

A permetező gép-
használatú Az akkumulátoros permetező gép engedélyezett növényvédő szerek, peszticidek, gyomirtó szerek, rovarirtó szerek, gombaölők és folyékony műtrágyák permetezésére szolgálnak, amelyek az engedélyezett értékesítési helyeken kaphatók. Javasoljuk, hogy csak a helyi előírások szerint engedélyezett szereket használjon. A hátizsákos nyomópermetezőket széles körben hasznos a mezőgazdaságban, kertészetben, erdőgazdálkodásban, szőlőtermesztésben, erdei faiskolában, üvegházakban (csak megfelelő szellőztetés mellett).

Kilépő fúvóka, folyadékkimenet A

lapos ventilátorfúvóka a) a permetező alappfelszereltsége. A fúvókátávolságát és alakját úgy választottuk meg, hogy a lehető legnagyobb permetezési felületet kapjuk, ennél a fúvókánál egy bizonyos nyomástartományon a következő folyadékkibocsátás elérhető el:

Szivattyú kapcsoló állása	Munkafolyadék áramlási sebessége [l/perc]
Beállítás I	0,44
Beállítás II	0,56

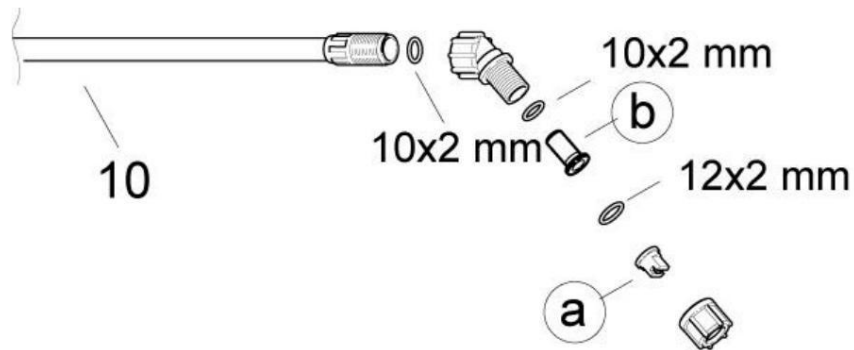

Egy szű rő golyós rustling (b) található a lándzsa hegyen, hogy minimalizálja a folyadék csepegését a fűvőkán, amikor a vezérlő szelep zárva van. A szű rő háló lyukbő sége 0,35 mm. Haki kell cserélni a szű rő t, csak eredeti, azonos méretű szű rő t használjon.

PERMETEZŐ MUNKÁK

A permetező géppel végzett munka során tartsa be a jelen kézikő nyvben és az alábbi utasí tásokban meghatározott biztonsági shabályokat. A permetező t nem shabad sheles idő ben vagy eső ben használni. Ez szórakozza, hogy a felvitt sherek más terü letekre kerüljenek, és a talajba kerüljenek. A permetezés elő tt a terü let frissí tve idő járás-rejelzését. legkora reggel vagy délután javasoljuk a permetezést, mivel ilyenkor a szélcsendes idő és gyakran. Soha nem permetezzen nyitott ablakok, ajtók, autók, gyerekek, háziállatok vagy bármi olyan kö zelébe, amit a vegyszerek károsí thatnak. Legyen kü lö nő sen óvatos permetezéskor. Ügyeljen arra, hogy csak a kielö lt helyen permetezzen.

- Helyezze a permetező t a hátára, munkára készen, állí tsa be megfelelő en a hevedert i ov. • Torták a

vezérlő kart a Szelepet a kezében, és állí tsa a Szelepet zárt helyzetbe (ne nyomja meg a shelepkart).

- Kí a szivattyú kapcsoló megfelelő beállí tását (I vagy II) a permetezni kí vánt terü letnek és a kí vánt méretáramnak megfelelő en. A kiválasztott permetezési nyomás elérése zárt rustle mellett tö rténik, és a szivattyú kikapcsol.

A szivattyú bekapcsol, ha a nyomás csö kken permetezés kö zben.

A szivattyúnak ez a mű kö dési módja biztosí tja az akkumulátor kapacitásának maximális kihasználását. • Nyomja meg a shelepkart (a),

és indí tsa el a permetezést. • A folyamatos permetezés

beállí tásához a shelepkar (a) megnyomása után rö gzí tse ebben a helyzetben nyí l a piros zár (b) irányába tö rténő rö gzí tés elmozdí tásával, majd engedje el a shelepkart. A beállí tás megváltoztatásához nyomja meg ismét a whisperkart, és mozgassa a piros zárat a lándzsa felé.

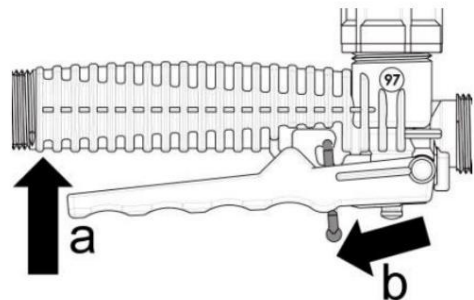

- A piros zár (b) védelemként is használható a shelep véletlen nyitása ellen. Ehhez kissé húzza el a shelepkart a fogantyútól (a), és mozgassa a zárat (b) a mellette lévő rajzon látható nyílknak megfelelően. A zár feloldásához egy fordított sorrendben.

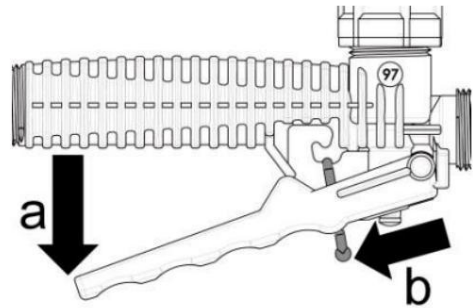

Ha a permetezési nyomás észrevehetően csökken, a szivattyú nem biztosítja a megfelelő üzemi nyomást egy adott kapcsolóbeállításhoz, hagyja abba a permetezést és töltse fel az akkumulátort.

A permetező szivattyú indításához kapcsolja a billenő kapcsolót (1) I vagy II állásba.

2 működésmód van:

a) Szivattyú teljes kapacitású üzemmódja (I). b)

Üzem mód a szivattyú teljesítményének szabályozásával a segítségével potenciométert (II).

A potenciométer (3) a szivattyú teljesítményének egyenes szabályozására szolgál.

A szivattyú teljesítményének növelésével nő a szórás tartomány.



PM-OA-16K

Az akkumulátor töltöttségi állapotának ellenőrzéséhez az akkumulátortöltésjelző jét. Az indikátor 3 információs diódával rendelkezik. A világító LED-ek maximális száma azt jelenti, hogy a permetező teljesen fel van töltve. A minimális mennyiség azt jelenti, hogy az akkumulátor hamarosan lemerül.

Ha a LED-ek nem világítanak, az akkumulátor teljesen lemerült.

A PERMETEZÉS VÉGE, MUNKAFOLYADÉK FOGYASZTÁSA A TARTÁLYBAN

Miután a munkafolyadék fogyott a tartályból, amint a szivattyú elkezd a levegőt pumpálni (hangja és a fúvókából kilépő köd jellemzi) finom befejezése szükséges a permetezés a szivattyú kapcsolójának O állásba állításával. a tartályban lévő mennyisége kevesebb, mint 50 ml. töltse fel a tartályt egy új adag folyadékkal, vagy ha a kezelő befejezte a permetezést, adjon hozzá ezután A szivattyú leállítása után (a kapcsoló

O állásban van), nyitott shelep mellett - a shelepkart benyomva irányítja a lándzsákat a fúvókával lefelé, fölé.

felület permetezése a maradék folyadék eltávolítására a nagynyomású vezetékű I, a whisperből I, a lándzsából és a fúvókából.



Soha ne működtesse a szivattyút üres permetléttartállyal. Ha szárazon működik, és szivattyú nagyon gyorsan maradandó károsodást szenved. A munkafolyadék nélküli működéskor eredő károokra a garancia nem vonatkozik.

A munka befejezése után a (Permetléttartály ürítése és tisztítása) Alaposan mosson kezet és arcot szappannal, és cseréljen munkaruhát.

A PERMETEZŐ ÜZEMELTETÉSE ÉS KARBANTARTÁSA

A NYOMÁSÚPERMETEZŐ ÁLTALÁNOS MŰKÖDÉSE ÉS KARBANTARTÁSA

Az első üzemőraszerelés után, hogy minden kívülről hozzáférhető csavar és anya (a burkolatok és házak szélének) megfelelően meg van-e húzva, és ha szükséges, húzza meg megfelelően. A munka megkezdése előtt mindig garról, hogy a készülék teljes, működésképes és olyan van, amely biztosítja a biztonságos használatot. A karbantartást rendszeresen el kell végezni. Ha szükséges javításra van szükség, forduljon egy hivatalos szervizközponthoz. A szakember munkáját igénylő saját javítások vagy a szükséges karbantartási tevékenységek elmulasztása által okozott károk és megsemmisülések, valamint a készülék nem megfelelő tárolásából eredő berendezési károk következményei a felhasználót terhelik.

A MŰKÖDŐ FOLYADÉK KAPACITÁS ELLENŐRZÉSE

Javasoljuk, hogy a következő permetezési szezon előtt (átlagosan évente egyszer) a permetlé tényleges áramlási sebességet, hogy megbizonyosodjon arról, hogy az megfelel a "Kimeneti fúvóka, víz zárárlás" alatti megakadályozásnak.

A permetlé tartályt töltse fel a maximális szintig, majd a szivattyúkapcsoló valamelyik beállítással permetezzen egy bizonyos ideig, például egy percig.

Az ajánlott idő elteltével kapcsolja ki a készüléket, és mérje meg a felhasznált mennyiséget úgy, hogy a víz tartályt a maximális szintre tölti fel. A mért vízmennyiség (bármilyen újraszámítás után, ha az idő egy perccel eltérő volt) A mért érték legfeljebb 10%-kal térhet el a táblázatban megadott értéktől. Ha a mért áramlási sebesség túl alacsony, a nyomófúvóka eltávolítható. Tisztítsa meg a fúvókát, és mérje meg újra. Ha a mért teljesítmény túl magas, akkor a kimeneti fúvóka sérült vagy elkopott lehet. A megfelelő folyadékkibocsátás ellenőrzése után azt is, hogy a fúvóka sima, legyező alakú sórásképet ad-e.

A MŰKÖDŐ FOLYADÉK TARTÁLY ÜRÍTÉSE ÉS TISZTÍTÁSA

A permetléttartály kiürítéséhez döntse meg a permetező t fejjel lefelé, és döntse a maradék folyadékot egy külön tartályba. ezt a tartályt speciálisan erre a célra kialakított tisztító folyadékkal kell megtisztítani a peszticid elleni anyagok után, pl. PESTICLEAN vagy hasonló. ezt szárítsa meg a permetező t, ezért lecsukná a fedelet. A teljes szárításhoz száraz pamutszövet használható.



Ne fújja át a szájával a fúvókán, szűrő köntön vagy szűrő köntön

A KÉSZÜLÉK TÁROLÁSA Ürítse ki és

tisztítsa meg a permetező t használat után. A permetező gépet száraz, jól szellőző, 35°-ot meg nem haladó hőmérsékletű, nem fagymentes helyiségben kell tárolni. A készüléket kell illetéktelen személyek, különösen gyermekek általi beindítása ellen. Tárolja a készüléket biztonságos helyen, nyílt lángtól és egyéb lehetséges tüzeszélytől távol. Ha a permetgépet hosszabb időt nem használ, ajánlatos havonta egyszer feltölteni az akkumulátort a mellékelt töltővel. Ez felszerelt és akkumulátor mély, teljes lemerülését. Ez vonatkozik egy további második akkumulátorra is, ha ilyet vásárol.

SZOLGÁLTATÁS

Az elektromos/akkumulátoros eszközök javítását csak szakképzett személyzet végezheti eredeti pótalkatrészek felhasználásával. Ezáltal a készülék használatának biztonsága biztosított.

Cím:

powermat szolgáltatás

utca. Obrońcow Poczty Gdańskiej
97 42-400 Zawiercie

Tel. 32 670 39 68, belső 4 e-mail:

service@powermat.pl

HASZNÁLT KÉSZÜLÉKEK ÁRTALMATLANÍTÁSA



Hasznos élettartama végén ezt a terméket nem szabad a normál háztartási hulladékként kidobni, hanem az elektromos és elektronikus berendezések gyűjtő- és újrahasznosítási helyére kell vinni. Ezt a terméket, a kézikönyvben vagy a csomagoláson található szimbólum jelöli. Az eszközök újrafelhasználásával, anyagok újrafelhasználásával vagy egyéb formáival Ön által használt hasznosítási segítséggel környezetünk védelméhez.



A készüléket és az akkumulátort/elemeket nem szabad a háztartási hulladékkal együtt kidobni! Csak EU-országok számára: A 2012/19/EU európai irányelv értelmében a már nem használható eszközöket, valamint a 2006/66/EK európai irányelvnek megfelelően a sérült vagy használt elemeket/akkumulátorokat külön kell gyűjteni és újra kell hasznosítani, és környezetvédelmi előírásoknak megfelelően.

A gyártó a 000063719 BDO regisztrációs szám alatt aktív

Minden üzlet köteles térítésmentesen átvenni a régi berendezéseket, ha azonos típusú és funkciójú új berendezést vásárolunk. Használt felszerelést abban az üzletben hagyhatja, ahol az új készüléket vásárolta.

Azok az üzletek, amelyekben a háztartások min. 400 m², kötelesek térítésmentesen átvenni ebben az egységben vagy annak közvetlen közelében

háztartásokból származó hulladékok, amelyeknek egyik külső mérete sem haladja meg a 25 cm-t, anélkül, hogy új háztartási berendezéseket kellene vásárolni. A kis méretű használt berendezések egy nagy szupermarketben hagyhatja anélkül, hogy újat kellene vásárolnia.

A háztartási célú berendezés vevő részére történő átadásakor a forgalmazó köteles a háztartási hulladék berendezést térítésmentesen átvenni a készüléket adandó helyen, feltéve, hogy a hulladék berendezés azonos típusú és ugyanazokat a funkciókat látja el, mint a szállított felszerelés. Ha megrendelést ad le a gyártó hivatalos weboldalán keresztül, csak értesítsen minket úgy, hogy megjegyzést írjon be a Rendelési megjegyzések mezőbe. Így a használt elektromos és elektronikus berendezéseket visszaküldheti a szállítási helyre.

Régi készüléket is elviheti egy gyűjtőhelyre.

További információ a használt eszközök tárolási pontjairól a következő címen érhető el: <https://sklep.powermat.pl/webpage/pl/recycling.html>

GYÁRTÓ ADATOK

PH Powermat TMK Bijak Sp. Jawna utca A

Gdańsk posta védő i 97

42-400 Zawiercie

<https://www.powermat.pl>

MEGFELELŐSÉGI NYILATKOZAT