

RED









Technic



RTMU0031

HASZNÁLATI UTASÍTÁS

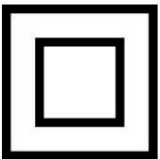
FIGYELMEZTETÉS / INFORMÁCIÓS SZIMBÓLUMOK

	FIGYELMEZTETÉS: A készülék használata előtt figyelmesen olvassa el a használati útmutatót és a biztonsági ajánlásokat. Őrizze meg az utasítást későbbi hivatkozás céljából.
	FIGYELMEZTETÉS: Forró felület figyelmeztetés. Ez a szimbólum a forró felület érintéséből eredő, az emberek egészségét és életét fenyegető kockázatot jelöli.
	FIGYELMEZTETÉS: Szemvédő használata javasolt.
	FIGYELMEZTETÉS: Hallásvédő használata javasolt.
	FIGYELMEZTETÉS: Porvédő maszk használata javasolt.
	ÁT HÚZOTT KEDÉLY SZIMBÓLUMA: Ez a szimbólum azt jelenti, hogy a használt berendezéseket szét kell választani, és nem szabad más hulladékkal együtt ártalmatlanítani. Tekintse meg az „ELKOLT ESZKÖZÖK ÁRTALMATLANÍTÁSA” című részt.
	Szigetelési osztály II.
	A termék megfelel a vonatkozó európai irányelveknek.

Az útmutató a termékkel kapcsolatos alapvető információkat tartalmaz, de készülékeink folyamatos fejlesztése miatt az itt szereplő adatok eltérhetnek a tényleges adatoktól. Kérjük, legyen óvatos az esetleges eltérésekkel.

RENDELTETÉSSZERŰ HASZNÁLAT

A fúrókalapács (a továbbiakban: készülék) a következőkhöz készült:

- ütvefúrás téglában, betonban és kőben
- kovácsolás betonban, kőben és vakolatban
- kő, fa és fém fúrása

A készülék bármely más felhasználása vagy módosítása nem felel meg a rendeltetés szerű használatnak, és súlyos balesetveszélyt jelent.

A gyártó nem vállal felelősséget a készülék rendeltetésellenes használatából eredő károkért. A készülék kereskedelmi használatra nem alkalmas.

Jegyzet! Saját biztonsága érdekében a készülék használata előtt olvassa el ezt a kézikönyvet és a biztonságos használatra vonatkozó általános utasításokat. Minden elektromosan működtetett alkatrésznek meg kell felelnie ennek a kézikönyvnek. A gyártó fenntartja a jogot, hogy a terméket bármikor, előzetes figyelmeztetés nélkül módosítsa, hogy megfeleljen a törvényi előírásoknak, szabványoknak, irányelveknek, illetve tervezési vagy kereskedelmi okokból.

A készüléket csak hivatalos szervizközpont javíthatja és karbantarthatja.



Biztonsági okokból a készüléket nem használhatják gyermekek és 18 év alatti serdülők, illetve alkohol, kábítószer vagy más bódító hatása alatt álló személyek.

Kérjük, hogy a készülék első használata előtt figyelmesen olvassa el a használati útmutatót.

BIZTONSÁGI SZABÁLYOK

Ez a rész a sarokcsiszolóval végzett munka során betartandó alapvető biztonsági előírásokat tartalmazza.



FIGYELEM!

Az ebben az útmutatóban megadott rezgésszintek az EN 60745 szabványban meghatározott mérési módszer szerint lettek mérve, és felhasználhatók az eszközök összehasonlítására. A megadott rezgés kibocsátási érték a kezdeti expozíciós szint értékeléséhez is használható. A rezgésszintek az elektromos kéziszerszám használatának típusától függően változnak, és egyes esetekben meghaladhatják az ebben az útmutatóban megadott értéket.

ÁLTALÁNOS BIZTONSÁGI UTASÍTÁSOK



FIGYELEM!

Olvassa el az összes biztonsági tippet és utasítást. Az alábbi biztonsági óvintézkedések és utasítások be nem tartása áramütést, tüzet és/vagy súlyos sérülést okozhat.

Kérjük, őrizzen meg minden biztonsági megjegyzést és utasítást későbbi hivatkozás céljából.

A biztonsági utasításokban használt „elektromos szerszám” kifejezés a hálózatról működtetett (azaz tápkábelrel működtetett) elektromos kéziszerszámokra és az akkumulátoros (tápkábel nélküli) elektromos szerszámokra vonatkozik.

BIZTONSÁG A MUNKAHELYEN

1. A munkahelyet tisztán és jól megvilágított állapotban kell tartani. A rendetlenség vagy az elégtelen világítás a következőket okozhatja balesetek.
2. Soha ne használja az elektromos kéziszerszámot robbanásveszélyes környezetben, ahol gyúlékony folyadékok, gázok vagy porok vannak.
Az elektromos szerszámok szikrákat hoznak létre, amelyek meggyújthatják a port vagy a gőzöket.
3. Az elektromos kéziszerszám használatakor tartsa távol a gyermekeket és más személyeket. Ha elvonja a figyelmét munkáját, elveszítheti uralmát a készülék felett.

ELEKTROMOS BIZTONSÁG

1. Az elektromos kéziszerszám csatlakozójának illeszkednie kell a konnektorhoz. A dugó módosítása tilos.
Soha ne használjon dugaszoló adaptert földelt elektromos szerszámokkal együtt. Módosítatlan dugók és megfelelő aljzatok használata csökkenti az áramütés kockázatát.
2. Kerülje a test érintkezését földelt tárgyakkal, mint például csövek, fűtőtestek, tűzhelyek vagy hűtőszekrények.
Földelt tárggyal való érintkezés növeli az áramütés kockázatát.
3. Soha ne tegye ki az elektromos kéziszerszámot esőnek vagy nedves körülményeknek. Az elektromos kéziszerszám belsejébe jutó víz növeli az áramütés kockázatát.
4. Soha ne fogja meg a tápkábelt, pl. az elektromos kéziszerszám hordozásához vagy felfüggesztéséhez, vagy a csatlakozódugó kihúzásához az aljzataból. Tartsa távol a tápkábelt hőtől, olajtól, éles szélektől vagy mozgó alkatrészekről.
A sérült vagy összegabalyodott tápkábel növeli az áramütés kockázatát.
5. Ha az elektromos kéziszerszámot a szabadban használja, csak olyan hosszabbítót használjon, amely kültéri használatra is engedélyezett. A kültéri használatra alkalmas hosszabbító kábel használata csökkenti az áramütés kockázatát.
6. Ha az elektromos kéziszerszámmal nedves környezetben történő munkavégzés elkerülhetetlen, használjon hibaáram-védőkapcsolót (RCD). Az RCD használata csökkenti az áramütés kockázatát.

SZEMÉLYES BIZTONSÁG

1. Mindig legyen óvatos, és figyeljen arra, amit csinál. Az elektromos szerszámmal való munkavégzéshez józan ész is szükséges. Ne használja az elektromos kéziszerszámot, ha fáradt vagy kábítószert, alkohol vagy gyógyszerek hatása alatt áll. Egy pillanatnyi figyelmetlenség az elektromos kéziszerszám használata közben súlyos személyi sérülést okozhat.
2. Munkavégzés közben viseljen egyéni védőfelszerelést és védőszemüveget. Személyi védőfelszerelés, pl. pormaszk, csúszásmentes munkacipő, védősisak vagy hallásvédő viselése
 - az elektromos kéziszerszám alkalmazásától függően
 - csökkenti a sérülések kockázatát.
3. Kerülje el azokat a helyzeteket, amelyek a készülék véletlen bekapcsolásához vezethetnek. Mielőtt az elektromos kéziszerszámot a hálózathoz és/vagy az akkumulátorhoz csatlakoztatja vagy felvinné, győződjön meg arról, hogy az elektromos kéziszerszám ki van kapcsolva. Ha az elektromos kéziszerszám hordozása közben az ujját a kapcsolón tartja, vagy a kapcsolót benyomott állapotban áram alá helyezi, az balesetet okozhat.
4. Az elektromos kéziszerszám bekapcsolása előtt távolítsa el minden beállító szerszámot vagy kulcsot. Szerszám vagy csavarkulcs a készülék forgó részében hagyva sérülést okozhat.
5. Kerülje a természetellenes testtartást. Ügyeljen arra, hogy stabil testtartást tartson fenn, és mindig tartsa meg egyensúlyát. Ez lehetővé teszi az elektromos kéziszerszám jobb irányítását váratlan helyzetek esetén.
6. Viseljen megfelelő ruházatot. Ne viseljen bő ruhát vagy ékszert. Haját, ruházatát és kesztyűjét tartsa távol a mozgó alkatrészekről. A mozgó részek beakadhatnak laza, lógó ruhákba, ékszerekbe vagy hosszú hajba.

Ha lehetséges az elszívó és a porgyűjtő csatlakoztatása, ellenőrizze, hogy csatlakoztatva vannak-e és megfelelően használják-e. A poreszívás használata csökkentheti a porral kapcsolatos kockázatokat.

AZ ELEKTROMOS SZERSZÁM HASZNÁLATA ÉS MŰKÖDTETÉSE

1. Ne terhelje túl a készüléket. Az elektromos kéziszerszámot mindig a szigorúan meghatározott felhasználási körön belül használja. A megfelelő elektromos szerszámmal jobb és biztonságosabb dolgozni a megadott teljesítménytartományon belül.
2. Ne használja az elektromos kéziszerszámot sérült kapcsolóval. Nem kapcsolható elektromos kéziszerszám vagy kikapcsolása veszélyes, és azonnal meg kell javítani.
3. A készülék üzembe helyezése, tartozékok cseréje vagy a készülék félretétele előtt húzza ki a csatlakozódugót a konnektorból és/vagy vegye ki az akkumulátort. Ez megakadályozza, hogy az elektromos kéziszerszám véletlenül elinduljon.
4. A használaton kívüli elektromos szerszámokat gyermekektől elzárva tárolja. Ne engedje, hogy a készüléket olyan személyek használják, akik nem tudják, hogyan kell kezelni, vagy akik nem olvasták el ezt az utasítást. Az illetéktelen felhasználók kezében lévő elektromos szerszámok nagy kockázatot jelentenek.
5. Az elektromos szerszámok megfelelő gondozást igényelnek. Ellenőrizze, hogy a mozgó alkatrészek megfelelően működnek-e, és nem blokkolnak-e, egyik alkatrész sem törött vagy sérült-e olyan mértékben, amely akadályozza az elektromos kéziszerszám megfelelő működését. A készülék használata előtt javíttassa meg a sérült alkatrészeket. Sok elektromos szerszámmal kapcsolatos balesetet az elektromos kéziszerszámok nem megfelelő karbantartása okoz.
6. Tartsa a vágószerszámokat élesen és tisztán. Az éles pengékkel ellátott, tiszta vágószerszámok kevésbé blokkolnak gyakran és könnyebben irányíthatók.
7. Az elektromos kéziszerszámot, a tartozékokat, a munkaeszközöket stb. a jelen utasításoknak megfelelően használja. Vegye figyelembe a munkakörülményeket és az elvégzendő tevékenységet. Az elektromos szerszámok rendeltetésétől eltérő célokra történő használata veszélyes helyzeteket okozhat.

SZOLGÁLTATÁS

1. Az elektromos kéziszerszámot csak szakképzett szakemberrel javíttassa, és csak eredeti alkatrészeket használjon.
Ez biztosítja az elektromos kéziszerszám biztonságos használatát.

RÉSZLETES BIZTONSÁGI UTASÍTÁSOK FÚRÓKAPÁCSOS FÚRÓKHOZ



Viseljen hallásvédőt. A zajnak való kitettség halláskárosodást okozhat.

Használja a készülékhez mellékelte kiegészítő fogantyút. A készülék feletti uralmának elvesztése személyi sérülést okozhat.

Olyan munkák során, ahol az elektromos kéziszerszám rejtett vezetékéhez vagy saját vezetékéhez érhet, mindig a szigetelt markolatfelületeknél fogja meg az elektromos kéziszerszámot. A feszültség alatt álló vezetékkel való érintkezés a készülék fém részeit is feszültség alá helyezheti, és áramütést okozhat.



Viseljen pormaszkot.



FIGYELEM! MÉRGEZŐ POROK!

A káros/mérgező port képző megmunkálás egészségügyi kockázatot jelent a kezelő vagy a közelben tartózkodók számára.

VIGYÁZAT: VEZETÉKEK/VONALOK! VESZÉLY!

Az elektromos kéziszerszám használata során ügyeljen arra, hogy ne érintkezzen elektromos, gáz- vagy vízvezetékkel. Mielőtt lyukat fúrna vagy kovácsolna a falba, ellenőrizze a falat vezetékkeresővel, hogy nincs-e benne akadály.

EREDETI TARTOZÉKOK ÉS TARTOZÉKOK

- Csak a használati útmutatóban felsorolt vagy kompatibilis tartozékokat és tartozékokat használjon a készülékkel.

MŰSZAKI ADATOK	
Modell	RTMU0031
Tápegység	230V / 50Hz
Maximális teljesítmény	2200 W
Fordulat	800 /perc
A hatások száma	4000 /perc
Maximális ütközési energia	6 J
Fúrési mélység betonban	32 mm
Fúrési mélység acélban	13 mm
Fúrési mélység fában	40 mm
Szigetelési osztály	II
Védelmi szint	IPX0
Nettó tömeg	4,3 kg
Hangnyomásszint LpA K=3dB(A)	89,1 dB(A)
Hangteljesítmény szint LwA K=3dB(A)	100 dB(A)
Rezgésszint (fő fogantyú) K=1,5m/s ²	14,286 m/s ²
Rezgésszint (kiegészítő fogantyú) K=1,5 m/s ²	17,829 m/s ²

A KÉSZÜLÉK LEÍRÁSA

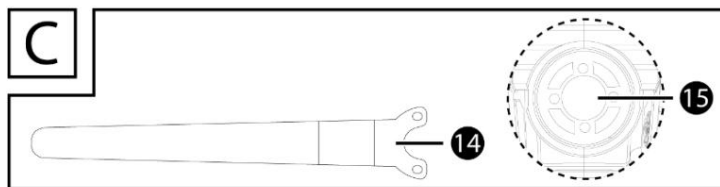
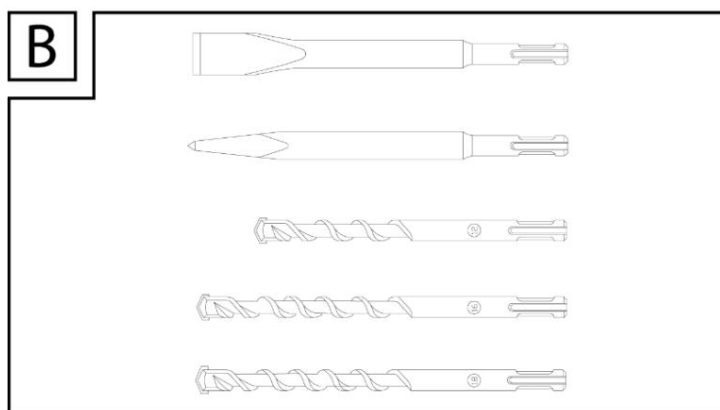
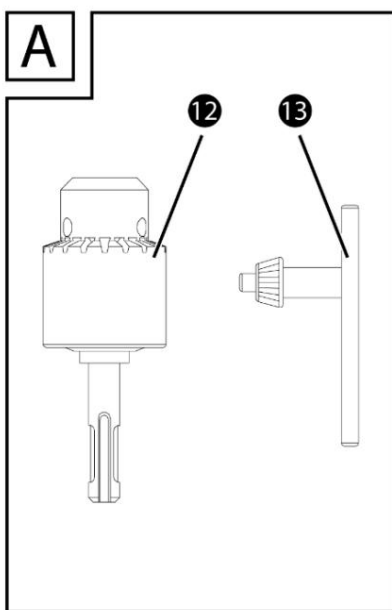
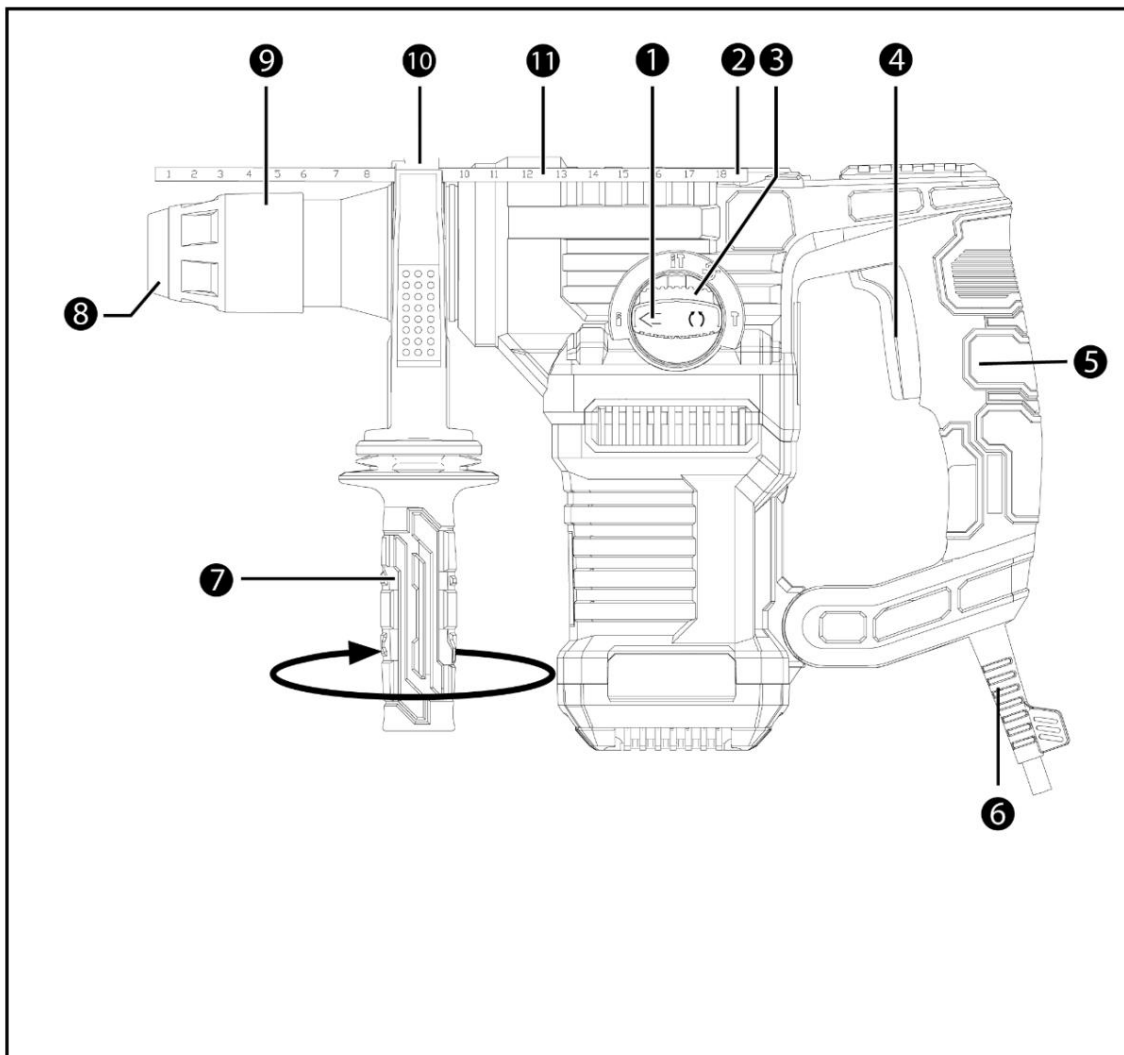

Fő rajz	
Névtelem	
1.	Funkcióválasztó kapcsoló
2.	Mechanizmus karbantartási burkolat
3.	Funkcióválasztó kapcsoló nyitó gombja
4.	Be/ki kapcsoló
5.	Fő fogantyú
6.	Tápkábel
7.	Kiegészítő önfeszítő fogantyú
8.	Szerszámtartó
9.	Beállító hüvely
10.	Mélységi stop reteszelő gomb
11.	Mélységi megálló
A. rajz	
1.	Fogazott fúrótokmány
2.	Kulcs fogazott fúrótokmányhoz (ZKS)
C rajz	
1.	Lyukas anyakulcs
2.	Ütőmechanizmus burkolat

ÜZEMBE HELYEZÉS

SEGÉDANYAG

TANÁCS

Biztonsági okokból a készüléket csak felszerelt segédfogantyúval szabad használni.

- Lazítsa meg a segédfogantyút (7) az óramutató járásával megegyező irányba forgatva (lásd a kihajtható oldalt).
- Forgassa el a segédfogantyút (7) a kívánt helyzetbe.
- Az óramutató járásával ellentétes irányba forgatva húzza meg a segédfogantyút (7) az új helyzetébe.

MÉLYSÉGI STOP

- Nyomja meg a gombot (10).
- Helyezze be a mélységütközőt a segédfogantyúba (7).
- Ügyeljen arra, hogy a mélységütköző (11) fogai felfelé nézzenek.
- Húzza ki a mélységütközőt (11) addig, amíg el nem éri a távolságot a fúró hegye és a fúró hegye között.
mélységütköző megfelel a kívánt fúrési mélységnek.
- Engedje el a gombot (10).

SZERSZÁM/TOKOMÁNY

- Húzza befelé a kulcs nélküli tokmányt (9) és helyezze be a megfelelő fogazott fúrótokmányt/szerszámot (12) a szerszámtartót (8).
- Oldja ki a kulcs nélküli tokmányt (9). Ezzel reteszeli a szerszámtartót (8). A szerszám meghúzásával ellenőrizze, hogy a rögzítés megfelelő-e. A rendszerkövetelmények miatt a szerszám radiális hézaggal rendelkezik.

A SZERSZÁM/TOKOMÁNY ELTÁVOLÍTÁSA

- Húzza hátra a szerszám (9) kulcs nélküli tokmányát.

TANÁCS

- A fogazott fúrótokmányban (12) lévő fúró egyenletesen kell rögzíteni! Ehhez használja a fogazott fúrótokmány kulcsát (13) a fogazott fúrótokmány mindhárom pozíciójában, és egyenletesen meghúzza rögzítse a szerszámot (pl. fúró).

Szerszám rögzítés:

- Forgassa el a fogazott fúrótokmány kulcsát (13) az óramutató járásával megegyező irányba.

Szerszám eltávolítása:

- Forgassa el a fogazott fúrótokmány kulcsát (13) az óramutató járásával ellentétes irányba.



FIGYELEM! Ne használja a fogazott fúrótokmányt ütvefúró vagy kalapács üzemmódban!

MŰVELET





MŰKÖDÉSI MÓD KIVÁLASZTÁSA



FIGYELEM! A funkcióválasztó kapcsolót (1) csak akkor használja, ha a készülék teljesen leállt. A működő készüléken a funkciók átkapcsolása károsíthatja azt.

Funkcióválasztó kapcsoló:

Nyomja meg és tartsa lenyomva a funkcióválasztó kapcsoló (1) feloldó gombját (3). Forgassa el a funkcióválasztó kapcsolót (1) úgy, hogy a funkció a nyíl szimbólumnál rögzüljön:

Funkció	Szimbólum
Fúrás	
Ütőfúrás	
Kovácsolás	
Vágó helyzetbeállítás	

A vágó helyzetének megváltoztatása:

Ezzel a funkcióval elforgathatja a szerszámot a kívánt pozícióba a kovácsoláshoz.

- Fordítsa a funkcióválasztó kapcsolót (1) állásba.
- Forgassa el a szerszámot a szerszámtartóban (8) a kívánt pozícióba.
- Kovácsoláshoz fordítsa a funkcióválasztó kapcsolót (1) állásba



BEKAPCSOLÁS ÉS KI

Bekapcsolás:

- Nyomja meg a be-/kikapcsolót (4).

Kikapcsolni:

- Engedje el a be-/kikapcsolót (4).

KARBANTARTÁS ÉS TISZTÍTÁS



FIGYELEM! SÉRÜLÉSVESZÉLY! Mielőtt bármilyen munkát kezdene a készüléken, kapcsolja ki, és húzza ki a hálózati csatlakozót a konnektorból.

1. A készüléknek mindig tisztának, száraznak, olaj- és zsírmentesnek kell lennie.
2. A ház tisztításához használjon száraz ruhát.
3. Rendszeresen tisztítsa meg a szerszámtartót (8).
 - Ehhez húzza vissza a kulcs nélküli fúrótokmányt (9), és távolítsa el a porvédő fedelet a szerszámról. tartó (8).
 - Enyhén kenje meg a szerszámtartót (8) a szerszám behelyezése előtt.



FIGYELEM! Ha a hálózati tápkábelt ki kell cserélni, a biztonsági kockázatok elkerülése érdekében a cserét a gyártónak vagy annak megbízottjának kell elvégeznie.

Az ütközőszerkezet házának feltöltése zsírral

1. Rendszeresen, legalább 50 üzemóránként ellenőrizze, hogy elegendő zsír van-e a tartályban differenciál mechanizmus háza.
 - Nyissa ki az ütőszerkezet házának fedelét (2, 15) a lyukas csavarkulcs (14) segítségével.
 - Az ütőszerkezet minden mozgó alkatrészét zsírréteggel kell bevonni.
 - Töltse fel a zsírt úgy, hogy minden alkatrészt elleljen.
 - Zárja le az ütőszerkezet fedelét (2, 15) a lyukas csavarkulcs (14) segítségével.

GARANCIA

A jótállási idő alatt a vásárló gyártási hibák miatt ingyenes javításra jogosult.

A jótállás csak abban az esetben érvényes, ha a terméket hiánytalanul, összeszeretlenül, a vásárlást igazoló bizonylattal és megfelelően kitöltött jótállási jeggyel az értékesítési helyre szállítják.

GYÁRTÓI GARANCIA KIZÁRÁSAI

A gyártói garancia kizárt, ha a készüléken természetes kopásból vagy a berendezés helytelen kezeléséből adódó sérülések mutatkoznak (pl. túlterhelés, túl nagy nyomás kifejtése - különösen a műanyag alkatrészek repedése vagy törése, valamint az ebből eredő egyéb mechanikai sérülések és hibák). kár).

Valamint a következő esetekben:

- Jogosulatlan javítási kísérletek történtek.
- A készüléket a jótállási idő alatt illetéktelen személy módosította vagy javította.
- A szerszámot iparban vagy kézműves iparban használták (az eszköz ezermesterek/barkácsolás szerelmeseinek, ill. nem fizetett munkára szolgál).

A garancia nem terjed ki a szerszám azon elemeire, amelyek a természetes kopás vagy túlterhelés következtében megsérülhetnek (pl. szerszámok, fogantyúk és bilincsek, kábelek, burkolatelemek és bármilyen maszkolóelem).

SZOLGÁLTATÁS

Az elektromos kéziszerszámokat csak szakképzett személyzet javíthatja, eredeti pótalkatrészek felhasználásával. Ez lehetővé teszi a készülék biztonságos használatát.

Cím:

Serwis RED TECHNIC és POWERMAT

ul. Obrońców Poczty Gdańskiej 97
42-400 Zawiercie

Tel. 32 670 39 68, mellék 4

e-mail: serwis@powermat.pl

AZ ELHASZNÁLÓDOTT ESZKÖZÖK ÁRTALMATLANÍTÁSA



Élettartamának végén ezt a terméket nem szabad a normál háztartási hulladékkal együtt kidobni, hanem az elektromos és elektronikus eszközök újrahasznosítására szolgáló gyűjtőhelyre kell vinni. Ezt a terméken, a használati útmutatón vagy a csomagoláson elhelyezett szimbólum jelzi. Az újrahasznosításnak, az anyagok újrafelhasználásának vagy az elhasznált eszközök egyéb használatának köszönhetően Ön jelentősen hozzájárul környezetünk védelméhez.



Az elektromos kéziszerszámot és az elemeket nem szabad a háztartási hulladékkal együtt kidobni!

Csak az EU-országok számára:

A 2012/19/EU európai irányelv szerint a használhatatlan elektromos kéziszerszámokat, a 2006/66/EK európai irányelv értelmében a sérült vagy használt akkumulátorokat külön kell gyűjteni és környezetbarát módon újrahasznosítani.

A gyártó a Hulladék Adatbázis regisztrációs szám alatt aktív:

000063719

Minden üzlet köteles ingyenesen átvenni a régi berendezéseket, ha az üzletben azonos típusú és funkciójú új berendezést vásárol. Így a használt felszerelést abban az üzletben hagyhatja, ahol az új felszerelést vásárolta.

A legalább 400 m²-es háztartási gépek eladóterével rendelkező üzletek kötelesek - akár az adott egységben, akár annak közvetlen közelében - a 25 cm-t meghaladó külső méretet nem meghaladó háztartási hulladékot térítésmentesen, új háztartás vásárlása nélkül átvenni, felszerelés. Így egy kisebb hulladék berendezést hagyhat egy nagy szupermarketben anélkül, hogy újat kellene vásárolnia.

A forgalmazó a vevő háztartási gépekkel való ellátásakor köteles a háztartási hulladékot térítésmentesen begyűjteni a készülék átadási helyén, feltéve, hogy a hulladék berendezés azonos típusú és ugyanazokat a funkciókat látja el, mint a szállított, felszerelés. Ha megrendelést ad le a gyártó hivatalos weboldalán, akkor erről csak annyit kell közölnie minket, hogy megjegyzését írja be a Megjegyzések a rendeléshez rovatba. Ily módon elhasznált elektromos és elektronikus berendezéseit visszaküldheti a kiszállítás helyére.

A régi készüléket gyűjtőhelyre is elviheti.

Az elhasznált készülékek átvételi pontjairól bővebb információ a weboldalon található:

<https://sklep.powermat.pl/webpage/pl/recycling.html>

GYÁRTÓI ADATOK

PH Powermat TMK Bijak Sp. Jawna

Ul. Obrońców Poczty Gdańskiej 97

42-400 Zawiercie

<http://www.redtechnic.eu>

MEGFELELŐSÉGI NYILATKOZAT